

ÉQUIPEMENTS SUR MESURE

POUR LES ÉTABLISSEMENTS RECEVANT DU PUBLIC



CABINES SANITAIRES
CASIERS & VESTIAIRES
GAMME ADULTES & ENFANTS
BANCS BOIS & COMPACT
AMÉNAGEMENTS & ÉQUIPEMENTS

Edito

Une équipe expérimentée, forte de 40 ans d'expérience, est à votre service chez Kalyse, une entreprise dynamique et réputée, ayant fait ses preuves dans le domaine de l'aménagement sanitaire et vestiaire.

Basée dans les Hauts-de-France, notre société intègre l'ensemble de la chaîne, de l'élaboration des devis à la livraison des équipements, garantissant ainsi un contrôle total du processus de fabrication. Notre engagement envers le respect des délais, de la qualité et de la réactivité est une priorité absolue, afin de répondre au mieux aux attentes de nos clients.

Nous vous convions à découvrir nos produits, notre équipe et nos valeurs dans les pages de ce catalogue.



KALYSSE

ÉQUIPEMENTS SANITAIRES & VESTIAIRES

Kalyse a su développer un savoir-faire et des valeurs reconnues aujourd'hui par des clients qui nous accompagnent depuis des années.

Hommes du métier, expérimentés et exigeants, nous sommes attachés à la qualité des matériaux que nous utilisons et au respect des process de fabrication, afin de garantir la qualité de nos produits.

Riches de nos savoir-faire, nous n'avons cessé de les développer et de les faire progresser afin de proposer des solutions toujours plus adaptées et innovantes.

QUALITÉ. EXCELLENCE. RAPIDITÉ

Notre moteur ? La satisfaction de nos clients en France et à l'étranger !

Ce sont nos clients qui parlent le mieux de nos produits ! Camping ou piscine olympique dans une grande métropole étrangère, tous apprécient notre service personnalisé ainsi que l'excellent niveau de finition de nos installations.

La meilleure preuve ? Nos clients nous sollicitent régulièrement pour de nouveaux projets et même, ce sont eux qui nous recommandent à d'autres établissements.

Une réussite qui inscrit durablement Kalyse et ses équipes comme une référence d'excellence dans son domaine.

NOTRE ENGAGEMENT POUR LE DÉVELOPPEMENT DURABLE

Kalyse s'est engagée dans une démarche de développement durable intégrant des critères environnementaux, sociaux et économiques. Entreprise engagée et responsable, nous prenons en compte le critère environnemental dans le choix des matériaux, des techniques de production et nous veillons au quotidien à minimiser l'empreinte carbone de nos activités.

Sommaire

KALYSSE, PRÉSENTATION

UN PROJET UNIQUE	4
L'accompagnement commercial	
Le bureau d'études	
Nos ateliers de fabrication en France	
DES PRODUITS DE QUALITÉ	6
PLUS D'IDÉES : nos réalisations en photos	8

LES ESPACES SANITAIRES	21
CABINES - AMÉNAGEMENTS & ÉQUIPEMENTS	

LES ESPACES VESTIAIRES & CASIERS	59
CASIERS & ARMOIRES	
BANCS, LISSES PATÈRES & PORTE-PAQUETS	

KALYSSE DANS VOTRE RÉGION	92
---	----

Un projet unique

Grâce à notre savoir-faire et à notre expérience, nous vous proposons la meilleure solution quelles que soient vos contraintes techniques (espace, configuration des lieux, intensité d'utilisation...). Vos interlocuteurs dédiés donneront vie à votre projet en vous apportant expertises et conseils.



1

UN BESOIN, UNE IDÉE ?
Interlocuteur commercial dédié & accompagnement sur mesure.



2

BUREAU D'ÉTUDES
Conseils & propositions pour un projet unique.



3

FABRICATION
En nos locaux pour un suivi complet de la réalisation.



4

EXPÉDITION
(sous 2 semaines pour les produits TOP DÉPART*)



5

INSTALLATION/POSE
Par nos équipes ou vos équipes. Nos produits sont livrés avec des notices d'installation.

UN ACCOMPAGNEMENT COMMERCIAL PERSONNALISÉ

Entreprise à taille humaine, nous connaissons parfaitement nos clients et ils nous connaissent ! Chez Kalyse, vous disposez en effet d'un accompagnement personnalisé et complet. Notre équipe commerciale vous écoute et vous apporte son expertise et ses conseils. Sensible aux tendances, elle veille à la valorisation esthétique de vos espaces. Soucieuse de répondre à vos envies de créativité, elle saura vous guider dans notre large gamme de produits, à la recherche du jeu de couleurs et de matières qui vous convient.

UN BUREAU D'ÉTUDES FORT DE SON EXPÉRIENCE

Notre bureau d'études est au centre de notre processus de fabrication. Un dessinateur suivra l'intégralité de la conception de votre projet et vous fera bénéficier de son expertise technique et de son expérience de chantiers de toute taille dans votre domaine d'activité. Il réalise un plan détaillé vous apportant des solutions sur mesure tout en respectant les normes en vigueur. Chaque étude est détaillée et prend en compte chaque contrainte pour une fabrication sur mesure ainsi chaque réalisation devient unique !

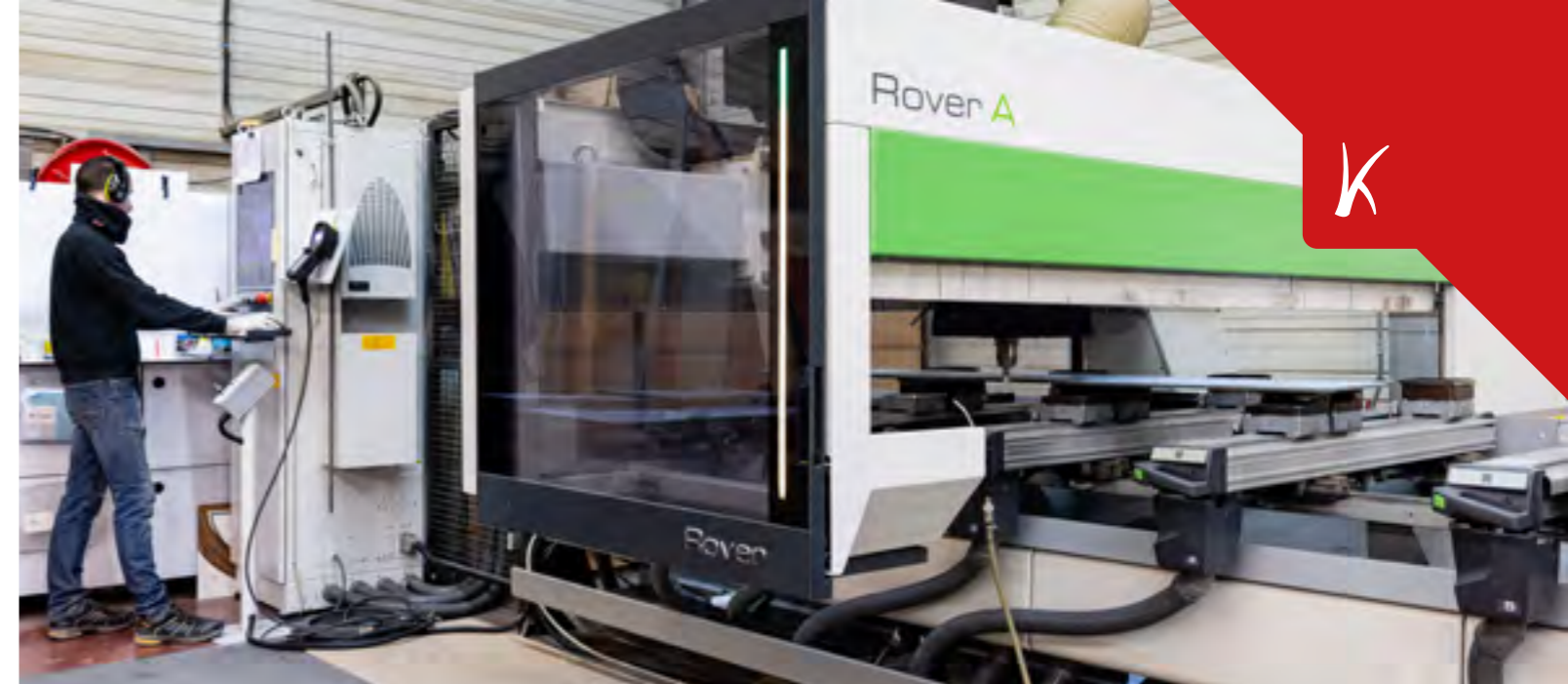

NOS ATELIERS DE FABRICATION EN FRANCE

Nos opérateurs expérimentés identifient, analysent et mettent en œuvre vos différentes demandes sur leur machine-outil dédiée pour chaque étape. Chez Kalyse, chaque projet est unique et respecte vos contraintes.

Désireux de vous accompagner jusqu'à la mise en service, nos travaux d'usinage permettent de rendre la pose de votre projet simple et rapide. Pas de perte de temps lors de l'installation !



Pour vos chantiers urgents, nous proposons le service **TOP DÉPART** qui garantit une expédition sous 2 semaines.*

* Gamme Top Départ : après réception du dossier complet, du choix des coloris et acceptation des plans. Voir page 22.

Des produits de qualité

Innovantes, modulables et personnalisables, nos réalisations permettront de répondre à 100 % de vos exigences esthétiques et techniques. Avec nos matériaux innovants, nos décors personnalisables réalisés sur place, que vous cherchiez un design simple et fonctionnel, des formes ludiques ou bien encore des installations plus contemporaines aux lignes épurées, nous pouvons répondre à toutes vos attentes !

DES PIÈCES DE QUALITÉ POUR ASSURER LA PÉRENNITÉ DE VOS ÉQUIPEMENTS

BANDEAU DE LIAISON



Bandeau en 1 pièce pouvant aller jusqu'à 6 mètres pour une meilleure rigidité de l'ensemble.

VERROUS



Came et corps verrou monobloc, carré décondamnation mâle en inox 8 mm pour une durabilité importante.

POIGNÉES



2 poignées par porte.
Fixations invisibles.

PAUMELLES ET LIAISON PANNEAUX



3 paumelles par porte pour une meilleure répartition du poids et éviter toute déformation.

Nos jonctions entre panneaux sont réalisées au moyen de profils filants.

PIEDS



- Pied vérin réglable de 95 à 130 mm
- Fixation panneau traversant
- Insert inox M12
- Cache vis fixation au sol
- Fourreau gainant pour filetage invisible



K

DES SOLUTIONS SUR MESURE RÉPONDANT À VOS EXIGENCES

Chez Kalyse, nous savons que la solidité des équipements, leur conformité aux normes d'hygiène et de sécurité est un enjeu primordial pour vous.

Pour y répondre, nous portons une attention particulière à la qualité de nos matières premières et les sélectionnons pour leur résistance. Exigeants, nous avons également à cœur de vous fournir une finition soignée. En effet, c'est aussi la qualité des accessoires, des huisseries et des pièces de liaison qui assureront votre tranquillité au fil des années.

LA RECHERCHE ET L'INNOVATION AU SERVICE DE VOS PROJETS

Pour répondre au mieux à vos attentes et à vos usages, l'innovation est devenue une seconde nature chez Kalyse. Nous vous proposons ainsi le meilleur de la recherche et du design lors de la conception de votre équipement. En veille sur les nouveaux matériaux et le progrès technologique, nous n'hésitons pas à développer nous-même des solutions originales et sur mesure pour répondre à vos contraintes.



Plus d'idées

BESOIN D'IDÉES ? Kalyse est à votre écoute et saura vous guider dans notre large gamme de produits, à la recherche du jeu de couleurs et de matières qui vous convient et des nombreux accessoires de personnalisation. Laissez s'exprimer vos envies de créativité.

BESOIN DE CONSEILS ? Quel que soit votre secteur d'activité et quel que soit l'usage de la réalisation, nous vous guiderons à définir la cabine Kalyse parfaitement adaptée tout en veillant à la valorisation esthétique de votre espace.

Notre volonté d'apporter un savoir-faire enrichi de la technologie et des matériaux actuels nous permet de vous proposer une large gamme de produits innovants répondant aux besoins spécifiques des locaux recevant du public.

Univers/Activités

Bâtiments services publics : armée, maisons d'arrêts, commissariats, casernes de pompiers, ateliers municipaux, ...

Industrie et Tertiaire : usines et bâtiments industriels, bureaux tertiaires, centre d'affaires, tiers-lieux, espaces de coworking, ...

Hôtellerie de plein air / campings

Parcs de loisirs

Arena et salles de spectacles

Établissements culturels et sportifs : clubs et associations sportifs et culturels avec hébergement, centres de fitness, piscines, stades, centres de loisirs et MJC, centres culturels (musées, bibliothèques, conservatoires), stations de ski, ...

Établissements scolaires : crèches et écoles maternelles, écoles primaires, collèges & lycées, universités, enseignements professionnels, gymnases, ...

Établissement de santé : maisons de soins, hôpitaux, cliniques

**DÉCOUVREZ QUELQUES-UNES
DE NOS RÉALISATIONS**





Cabines PRIMO | Page 24
Nuancier | Couverture

Tertiaire



Cabines PRIMO | Page 24
Écrans d'urinoir | Page 54
Plans de toilette | Page 50
Nuancier | Couverture

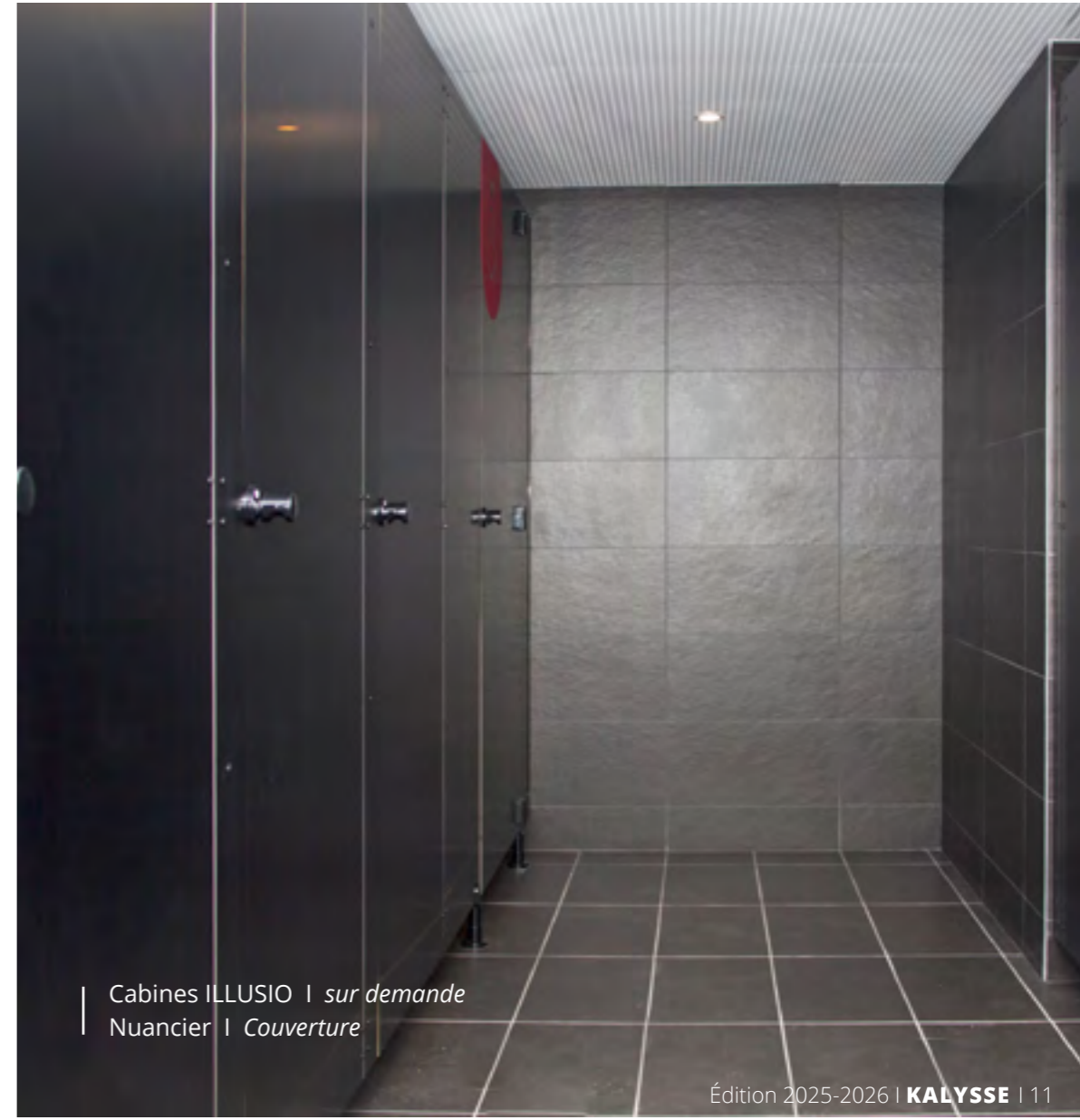

Cabines ILLUSIO | sur demande
Nuancier | Couverture

Camping Hôtellerie de plein air

Cabines PRIMO | Page 24
Nuancier | Couverture

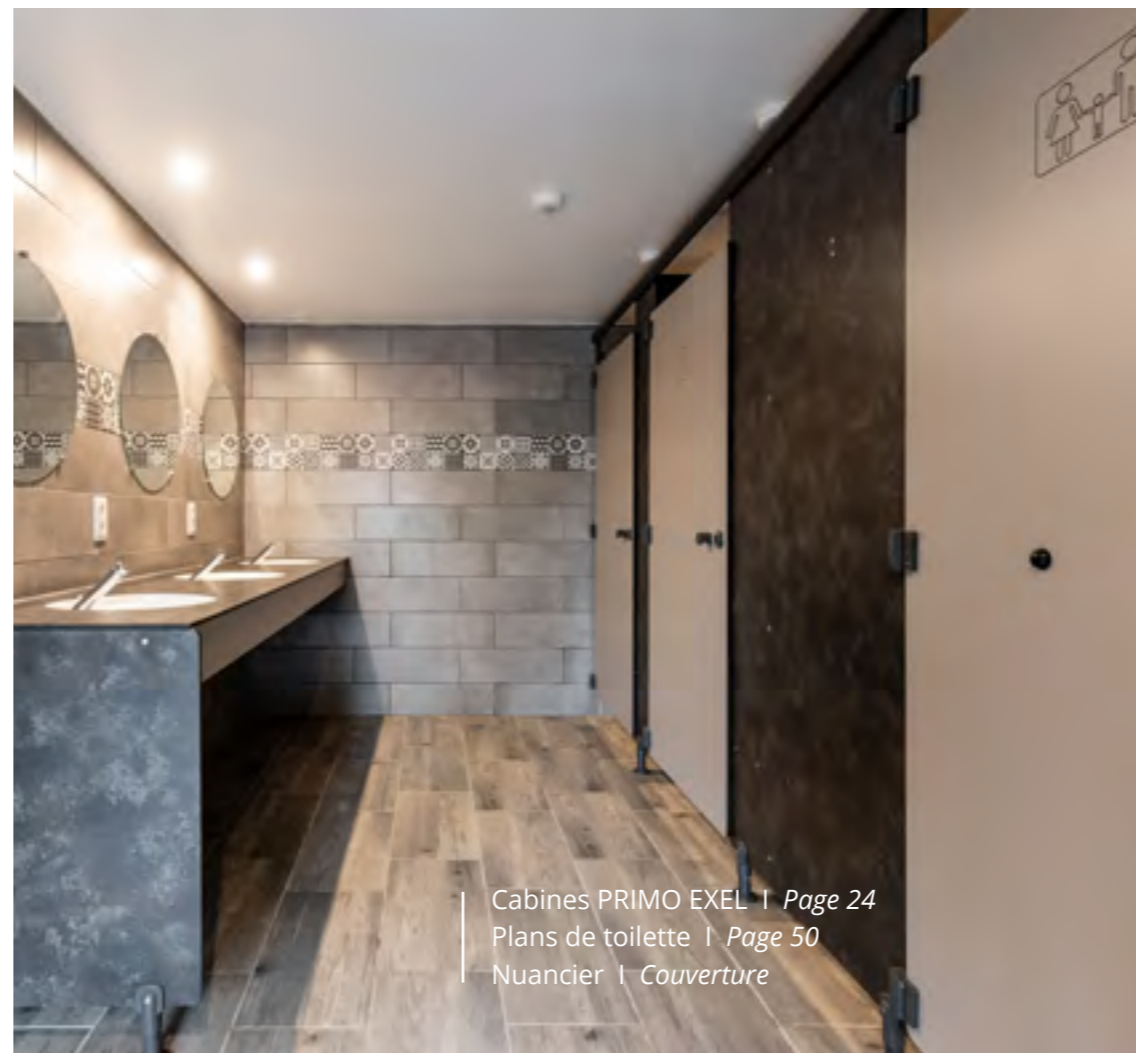

K

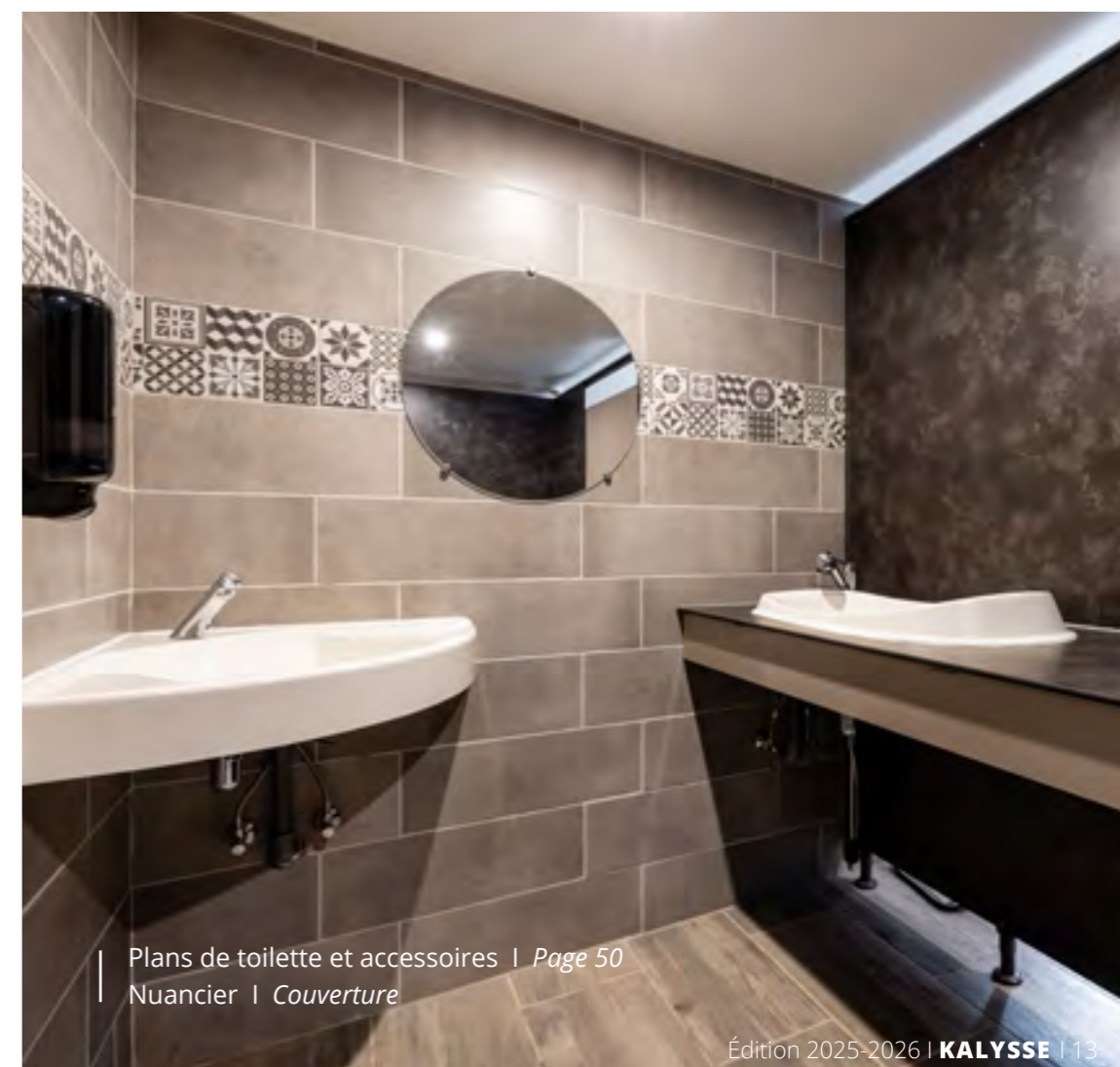



Cabines BAMBINO | Page 38
Nuancier | Couverture
Gravure | Pages 44 et 56



Cabines BAMBINO | Page 38
Nuancier | Couverture
Décor et oorte sur mesure



Écrans BAMBINO | Page 56
Nuancier | Couverture

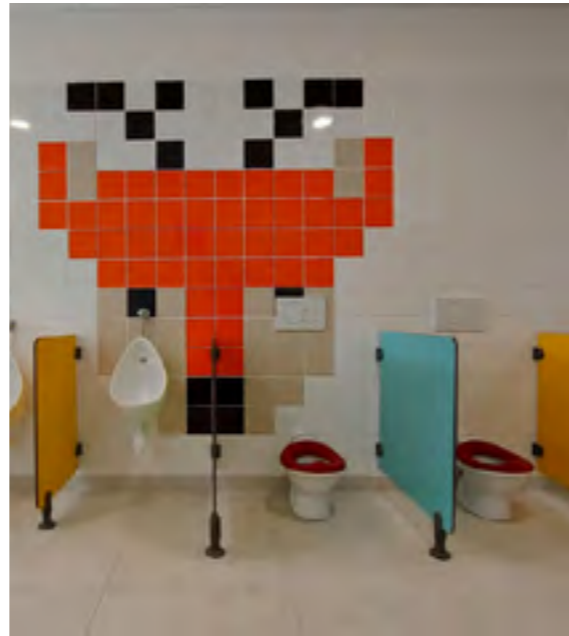

Petite enfance



Décor sur mesure
Accessoires BAMBINO | Pages 50 et 91
Nuancier | Couverture



Cabines SAS à double entrée - PNPC | Page 36
Nuancier | Couverture

Aquatique



Casiers COMPACT DIPLO | Page 68
Casiers connectés | Page 80
Solutions d'identification | Page 78
Nuancier | Couverture

K



Sèche-cheveux | Page 91
Tablettes & Bancs | Page 84
Nuancier | Couverture

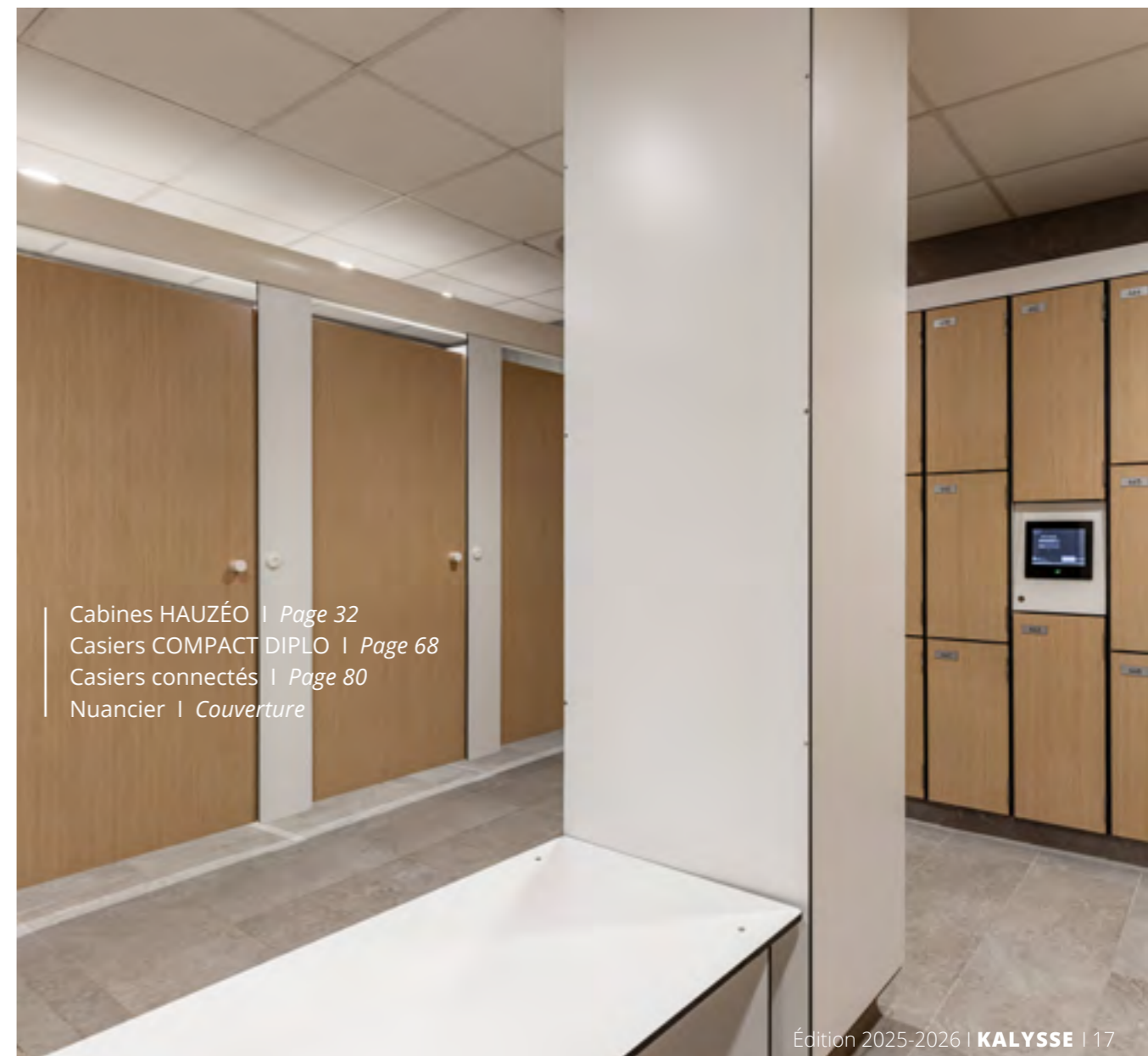

Cabines HAUZÉO | Page 32
Casiers COMPACT DIPLO | Page 68
Casiers connectés | Page 80
Nuancier | Couverture



Armoire collective | Page 70
 Bancs compact | Page 84
 Lisses patères compact | Page 85
 Nuancier | Couverture



Sportifs

Casiers COMPACT DIPLO | Page 68
 Systèmes de fermeture | Page 78
 Bancs, Lisses à patères et porte-paquets bois | Page 86
 Nuancier | Couverture



Cabines PRIMO | Page 24
 Casiers COMPACT DIPLO | Page 68
 Systèmes de fermeture | Page 78
 Bancs, Lisses patères et porte-paquets bois | Page 86
 Nuancier | Couverture



Bancs compact | Page 84
 Lisses à patères compact | Page 85

LES ESPACES SANITAIRES

CABINES

GUIDE DE CHOIX	22
PRIMO / PRIMO EXEL	24
DUO / DUO EXEL	26
BRIO / BRIO EXEL	28
EXELÉO	30
HAUZE0	32
TERTIO	34
PNPC Pieds nus/Pieds chaussés	36
BAMBINO	38
PMR	40
RENO Façade de cabines	42
OPTIONS DE CABINES	
- QUINCAILLERIE	43
- DESIGN	45

AMÉNAGEMENTS ET ÉQUIPEMENTS

BLOCS-PORTES	46
PLANS DE TOILETTE	50
HABILLAGES BÂTI-SUPPORT	52
ESPACE DOUCHE	53
ÉCRANS CUVETTES WC, URINOIRS	
- ADULTES	54
- BAMBINO	56
ÉQUIPEMENTS PMR & ACCESSOIRES	90

CABINES GUIDE DE CHOIX



Pour vos chantiers urgents KALYSSE propose LE SERVICE TOP DÉPART.

TOP DÉPART VOUS GARANTIT UNE EXPÉDITION SOUS 2 SEMAINES.

Après réception du dossier complet (choix des coloris, acceptation des plans).

Dans les modèles cabines PRIMO et PRIMO EXEL.

ESPACES SANITAIRES

- Tous nos produits répondent à toutes les normes d'hygiène et de sécurité et au classement au feu (DIN 16926) M2
- Toutes nos façades et portes sont entièrement chantournées par une fraise de forme en polycristallin de diamant pour une finition de qualité.
- Nos produits sont disponibles en 28 coloris



	PRIMO 		PRIMO EXEL		DUO		DUO EXEL		BRIO		BRIO EXEL		EXELÉO		HAUZÉO		BAMBINO	
	P.24/25		P.26/27		P.26/27		P.26/27		P.28/29		P.28/29		P.30/31		P.32/33		P.38/39	
	Rapport qualité/prix optimal		Façades épurées		Façades épurées		Façades épurées		Rigidité renforcée		Rigidité renforcée		Haut standing		Cabine suspendue		Gamme enfants	
PANNEAUX EN STRATIFIÉ MASSIF COMPACT																		
Épaisseur du panneau	10		10 et 13		10 et 13		10 et 13		13		13		13		10 et 13		10	
FAÇADES																		
Épaisseur du panneau	10		13		13		13		13		13		13		13		10	
Hauteur totale - pieds ou vide/sol inclus (en mm)	1960	2140	1960	2140	1960	2140	1960	2140	1960	2140	1960	2140	2140	2140	selon position poutre		1200	
Hauteur panneau (en mm)	1854	2040	1854	2040	1854	2040	1854	2040	1854	2040	1854	2040	2040	2040	2040		1100	
PORTES																		
Épaisseur du panneau	10		10		10		10		13		13		13		10		10	
Hauteur totale - vide/sol inclus (en mm)	1870	1974	1870	1974	1870	1974	1870	1974	1870	1974	1870	1974	2090	2090	selon position poutre		1120	
Hauteur panneau (en mm)	1750	1854	1750	1854	1750	1854	1750	1854	1750	1854	1750	1854	1990	1990	1838		1000	
REFENDS																		
Épaisseur du panneau	10		10		10		10		13		13		13		10		10	
Hauteur totale - pieds ou vide/sol inclus (en mm)	1954	2140	1954	2140	1954	2140	1954	2140	1954	2140	1954	2140	2140	2140	selon position poutre		1130	
Hauteur panneau	1854	2040	1854	2040	1854	2040	1854	2040	1854	2040	1854	2040	2040	2040	1900		1030	
QUINCAILLERIE ÉQUIPEMENTS STANDARDS (PLUS DE DÉTAIL P.6 ET P.43)	Paumelles, poignées de tirage, verrou de décondamnation, pieds : Nylon RAL 7022 avec insert métallique. Autres possibilités : aluminum ou inox (voir P.43).		Paumelles, poignées de tirage, verrou de décondamnation, pieds : Nylon RAL 7022 avec insert métallique. Autres possibilités : aluminum ou inox (voir P.43).		Paumelles, poignées de tirage, verrou de décondamnation, pieds : Nylon RAL 7022 avec insert métallique. Autres possibilités : aluminum ou inox (voir P.43).		Paumelles, poignées de tirage, verrou de décondamnation, pieds : Nylon RAL 7022 avec insert métallique. Autres possibilités : aluminum ou inox (voir P.43).		Paumelles, poignées de tirage, verrou de décondamnation, pieds : Nylon RAL 7022 avec insert métallique. Autres possibilités : aluminum ou inox (voir P.43).		Paumelles, poignées de tirage, verrou de décondamnation, pieds : inox 316 L.		Paumelles, poignées de tirage, verrou de décondamnation, pieds : Nylon RAL 7022 avec insert métallique. Autres possibilités : aluminum ou inox (voir P.43).		Paumelles, poignées de tirage, verrou de décondamnation, pieds : Nylon RAL 7022 avec insert métallique. Autres possibilités : aluminum ou inox (voir P.43).		Paumelles, poignées de tirage, verrou de décondamnation, pieds : Nylon RAL 7022 avec insert métallique. Autres possibilités : aluminum ou inox (voir P.43).	
CABINES PMR - P. 40	✓	✓	✓	✓	✓	✓	✓	✓	✓	✓	✓	✓	✓	✓	✓	✓	✓	✓
FAÇADES DE CABINES RÉNO : pour vos rénovations - P. 42	✓	✓	✓	✓	✓	✓	✓	✓	✓	✓	✓	✓	✓	✓	✓	✓	✓	✓
CONCEPT DE CABINES PNPC : double entrée - P. 36	✓	✓	✓	✓	✓	✓	✓	✓	✓	✓	✓	✓	✓	✓	✓	✓	✓	✓

RECOMMANDATIONS D'USAGE																		
Centre scolaire, crèche	✓	✓	✓	✓	✓	✓	✓	✓	✓	✓	✓	✓	✓	✓	✓	✓	✓	✓
Piscine, centre aquatique	✓	✓	✓	✓	✓	✓	✓	✓	✓	✓	✓	✓	✓	✓	✓	✓	✓	✓
Hôtellerie de plein air	✓	✓	✓	✓	✓	✓	✓	✓	✓	✓	✓	✓	✓	✓	✓	✓	✓	✓
Industrie & Industrie agroalimentaire	✓	✓	✓	✓	✓	✓	✓	✓	✓	✓	✓	✓	✓	✓	✓	✓	✓	✓
Centre Hospitalier	✓	✓	✓	✓	✓	✓	✓	✓	✓	✓	✓	✓	✓	✓	✓	✓	✓	✓
Aire d'autoroute	✓	✓	✓	✓	✓	✓	✓	✓	✓	✓	✓	✓	✓	✓	✓	✓	✓	✓
Armée	✓	✓	✓	✓	✓	✓	✓	✓	✓	✓	✓	✓	✓	✓	✓	✓	✓	✓
Maison d'arrêt	✓	✓	✓	✓	✓	✓	✓	✓	✓	✓	✓	✓	✓	✓	✓	✓	✓	✓
Tertiaire	✓	✓	✓	✓	✓	✓	✓	✓	✓	✓	✓	✓	✓	✓	✓	✓	✓	✓

CABINES PRIMO / PRIMO EXEL

RAPPORT QUALITÉ/PRIX OPTIMAL

PANNEAUX

- > **STRATIFIÉ MASSIF 10 mm** finition satinée lisse
- > Classement au feu M2
- > Répond à toutes les normes d'hygiène et de sécurité



Façades et portes sont **entièrement chantournées** par une fraise de forme en polycristallin de diamant pour une finition de qualité.

LES +

- Rapport qualité/prix optimal**
- Garanti en milieu humide,** facile d'entretien
- Résistant, utilisation intensive** pour tous les lieux à forte fréquentation.
- 28 coloris**

ESPACES SANITAIRES

PRIMO

PRIMO EXEL

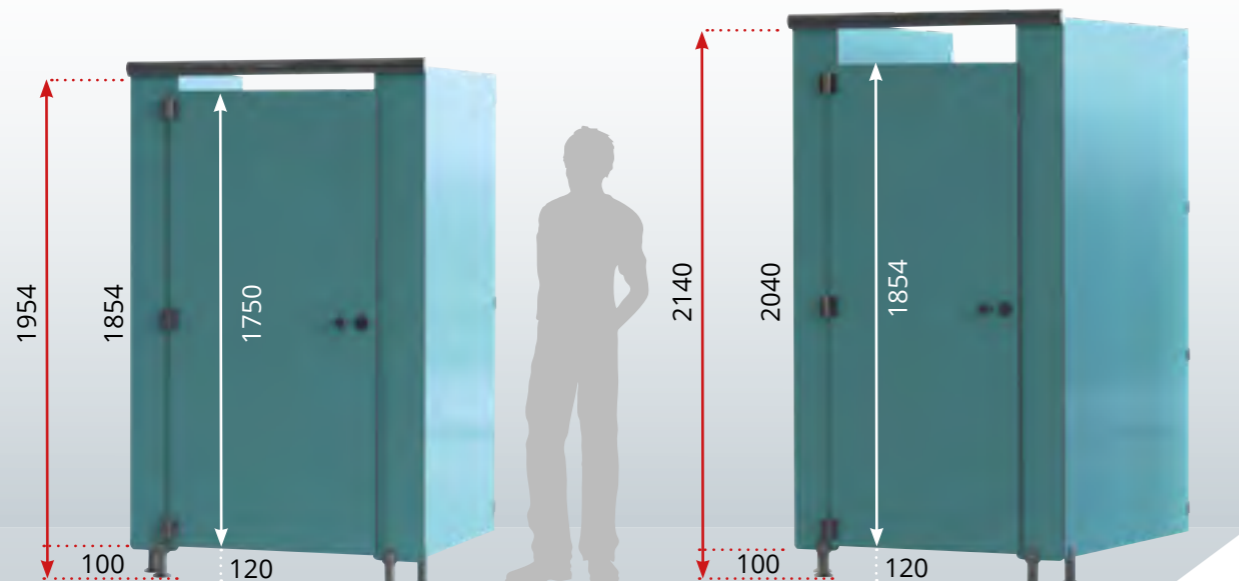

QUINCAILLERIE EN STANDARD • Autres choix > P. 43

COLORIS : GRIS FONCÉ

PAUMELLES

3 paumelles nylon avec renforts par insert métallique : 2 à ressort intégré pour rappel automatique ouverture/fermeture + 1 neutre.

POIGNÉES DE TIRAGE

2 poignées de tirage en nylon par porte, fixations invisibles.

VERROU DE DÉCONDAMNATION

En nylon renforcé à insert inox, came pivotante renforcée avec voyant libre/occupé et empreinte de décondamnation par carré 8 mm inox.

PIEDS

En nylon avec cache vis et renfort par insert inox M12. Hauteur réglable de 90 à 130 mm.

FIXATIONS MURALES

- PRIMO : 3 chapes en aluminium laqué.
- PRIMO EXEL : 4 chapes en aluminium laqué.

BANDEAU DE LIAISON

En aluminium laqué de forte section : grande rigidité à la structure. Fixations invisibles.

VISSERIE

En inox à empreinte inviolable.

RETROUVEZ toutes les quincailleries > P. 43 | Options de design, pictogrammes et gravures sur porte > P. 44
Équipements PMR > P. 90 | Accessoires > P. 91 | Nuancier > Couverture



CABINES DUO / DUO EXEL

FAÇADES ÉPURÉES

PANNEAUX

- > **STRATIFIÉ MASSIF 10 et 13 mm** finition satinée lisse (Façades : 13 mm - Portes et refends : 10 mm)
- > Classement au feu M2
- > Répond à toutes les normes d'hygiène et de sécurité

Avec ses **façades en 13 mm** et ses **fixations invisibles**, la cabine DUO allie **robustesse et esthétique**.

Elle est le bon compromis entre la cabine Primo et la cabine Brio.

Façades et portes sont entièrement chantournées par une fraise de forme en polycristallin de diamant pour une finition de qualité.

LES +



Esthétique : façades épurées, fixations invisibles



Garanti en milieu humide, facile d'entretien



Résistant, utilisation intensive pour tous les lieux à forte fréquentation.



28 coloris

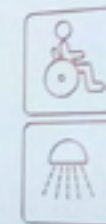

ESPACES SANITAIRES

DUO

DUO EXEL

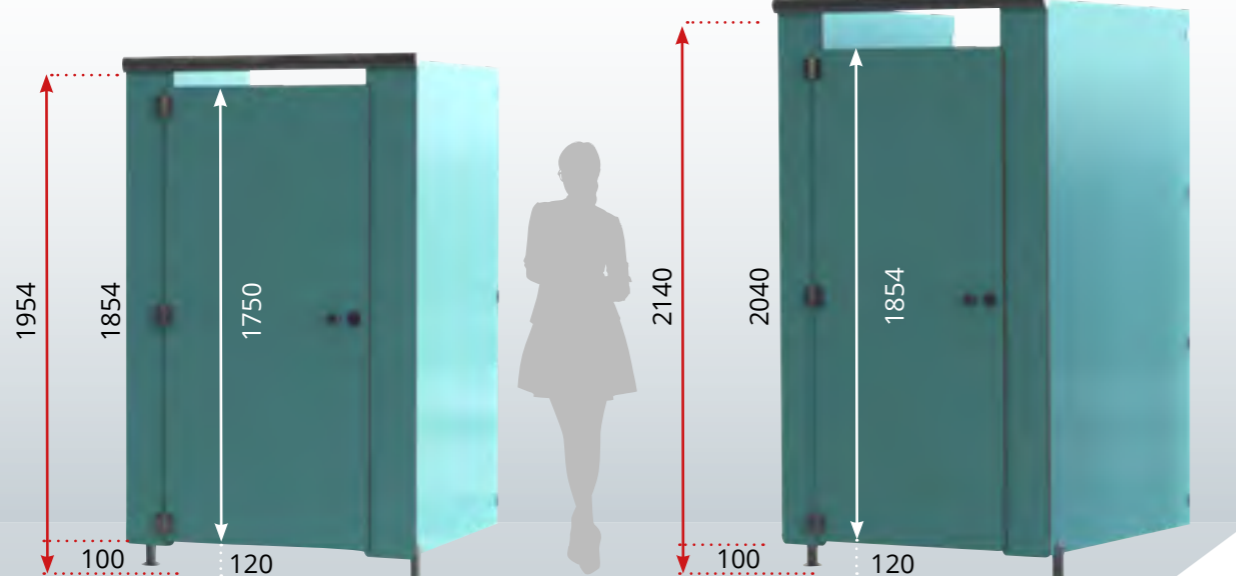

QUINCAILLERIE EN STANDARD • Autres choix > P. 43

COLORIS : GRIS FONCÉ

PAUMELLES

3 paumelles nylon avec renforts par insert métallique : 2 à ressort intégré pour rappel automatique ouverture/fermeture + 1 neutre.

POIGNÉES DE TIRAGE

2 poignées de tirage en nylon par porte, fixations invisibles.

VERROU DE DÉCONDAMNATION

En nylon renforcé à insert inox, came pivotante renforcée avec voyant libre/occupé et empreinte de décondamnation par carré 8 mm inox.

PIEDS

En nylon avec cache vis et renfort par insert inox M12.
Hauteur réglable de 90 à 130 mm.

FIXATIONS MURALES

- DUO : 3 chapes en aluminium laqué.
- DUO EXEL : 4 chapes en aluminium laqué.

BANDEAU DE LIAISON

En aluminium laqué de forte section : grande rigidité à la structure. Fixations invisibles.

VISSERIE

En inox à empreinte inviolable.

RETROUVEZ toutes les quincailleries > P. 43 | Options de design, pictogrammes et gravures sur porte > P. 44
Équipements PMR > P. 90 | Accessoires > P. 91 | Nuancier > Couverture



CABINES BRIO / BRIO EXEL

RIGIDITÉ RENFORCÉE

PANNEAUX

- > **STRATIFIÉ MASSIF 13 mm** finition satinée lisse
- > Classement au feu M2
- > Répond à toutes les normes d'hygiène et de sécurité

Entièrement réalisée en **stratifié massif de 13 mm**, la cabine BRIO est d'une **résistance à toutes épreuves**.

Façades et portes sont entièrement chantournées par une fraise de forme en polycristallin de diamant pour une finition de qualité.

LES +

-  **Esthétique** : façades épurées, fixations invisibles
-  **Robuste** : rigidité renforcée
-  **Garanti en milieu humide**, facile d'entretien
-  **Résistant, utilisation très intensive** pour tous les lieux à forte fréquentation.
-  **28 coloris**

ESPACES SANITAIRES

BRIO

BRIO EXEL

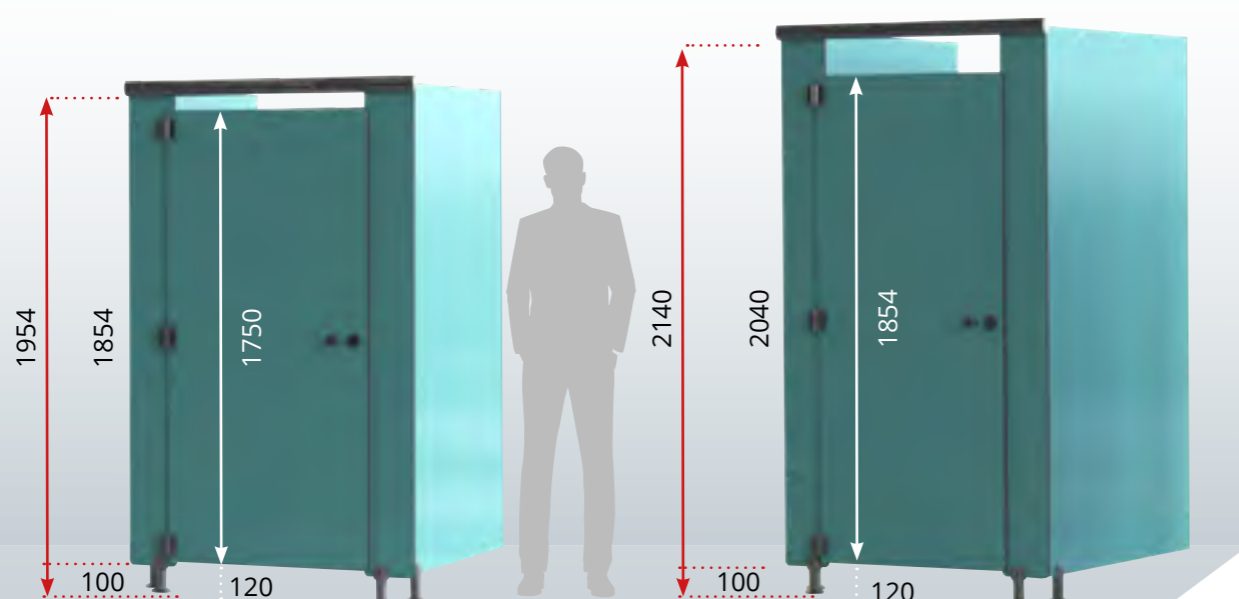

QUINCAILLERIE EN STANDARD • Autres choix > P. 43

COLORIS : GRIS FONCÉ

PAUMELLES

3 paumelles nylon avec renforts par insert métallique : 2 à ressort intégré pour rappel automatique ouverture/fermeture + 1 neutre.

POIGNÉES DE TIRAGE

2 poignées de tirage en nylon par porte, fixations invisibles.

VERROU DE DÉCONDAMNATION

En nylon renforcé à insert inox, came pivotante renforcée avec voyant libre/occupé et empreinte de décondamnation par carré 8 mm inox.

PIEDS

En nylon avec cache vis et renfort par insert inox M12.
Hauteur réglable de 90 à 130 mm.

FIXATIONS MURALES

Profils filants hauteur cabine.

BANDEAU DE LIAISON

En aluminium laqué de forte section : grande rigidité à la structure. Fixations invisibles.

VISSERIE

En inox à empreinte inviolable.

RETROUVEZ toutes les quincailleries > P. 43 | Options de design, pictogrammes et gravures sur porte > P. 44
Équipements PMR > P. 90 | Accessoires > P. 91 | Nuancier > Couverture



CABINE EXELÉO

HAUT STANDING

PANNEAUX

- > **STRATIFIÉ MASSIF 13 mm** finition satinée lisse
- > Classement au feu M2
- > Répond à toutes les normes d'hygiène et de sécurité

Entièrement réalisée en **stratifié massif de 13 mm et pourvue d'équipements inox**, la cabine EXELÉO est très esthétique et très résistante.

Façades et portes sont entièrement chantournées par une fraise de forme en polycristallin de diamant pour une finition de qualité.

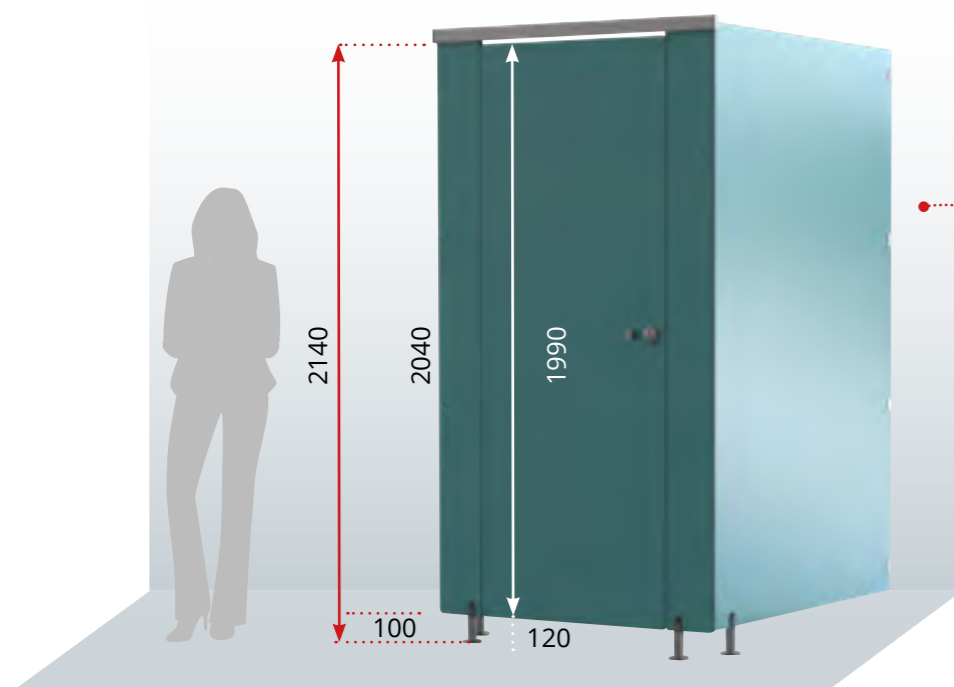

- Grande hauteur
- Quincaillerie en inox
- Position des portes et des façades en ligne

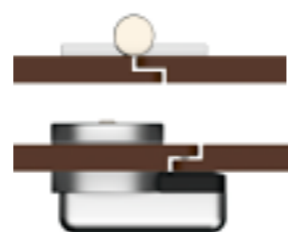

LES +

- Haut standing** : façades épurées, fixations invisibles, équipements inox
- Robuste** : rigidité renforcée
- Garanti en milieu humide**, facile d'entretien
- Résistant, utilisation très intensive** pour tous les lieux à forte fréquentation.
- 28 coloris**

ESPACES SANITAIRES



QUINCAILLERIE INOX EN STANDARD • Autres choix > P. 43

COLORIS : GRIS FONCÉ

PAUMELLES

3 paumelles inox avec renforts par insert métallique : 2 à ressort intégré pour rappel automatique ouverture/fermeture + 1 neutre.

POIGNÉES DE TIRAGE

2 poignées de tirage en inox massif par porte, fixations invisibles.

VERROU DE DÉCONDAMNATION

En inox massif, came pivotante renforcée avec voyant libre/occupé et empreinte de décondamnation par carré 8 mm.

PIEDS

En inox. Hauteur réglable de 90 à 130 mm.

FIXATIONS MURALES

4 chapes en inox.

BANDEAU DE LIAISON

Bandeau filant en 1 pièce jusqu'à 6 mètres. En aluminium finition inox.

VISSERIE

En inox à empreinte inviolable.

ÉQUIPEMENTS DE HAUTE QUALITÉ (plus de détails voir page 43)



Paumelle inox



Poignée de tirage en inox massif

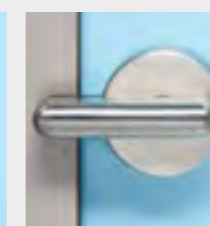

Verrou en inox massif



Pied inox



Bandeau finition inox

RETROUVEZ toutes les quincailleries > P. 43 | Options de design, pictogrammes et gravures sur porte > P. 44
Équipements PMR > P. 90 | Accessoires > P. 91 | Nuancier > Couverture

CABINE HAUZÉO

CABINE SUSPENDUE

PANNEAUX

- > **STRATIFIÉ MASSIF 10 et 13 mm** finition satinée lisse (Façades : 13 mm - Portes et refends : 10 mm)
- > Classement au feu M2
- > Répond à toutes les normes d'hygiène et de sécurité

La cabine Hauzéo est entièrement supportée par le **bandeau poutre**.

Deux queues d'arondes intégrées à la poutre permettent un maintien renforcé des façades.

Façades et portes sont entièrement chantournées par une fraise de forme en polycristallin de diamant pour une finition de qualité.

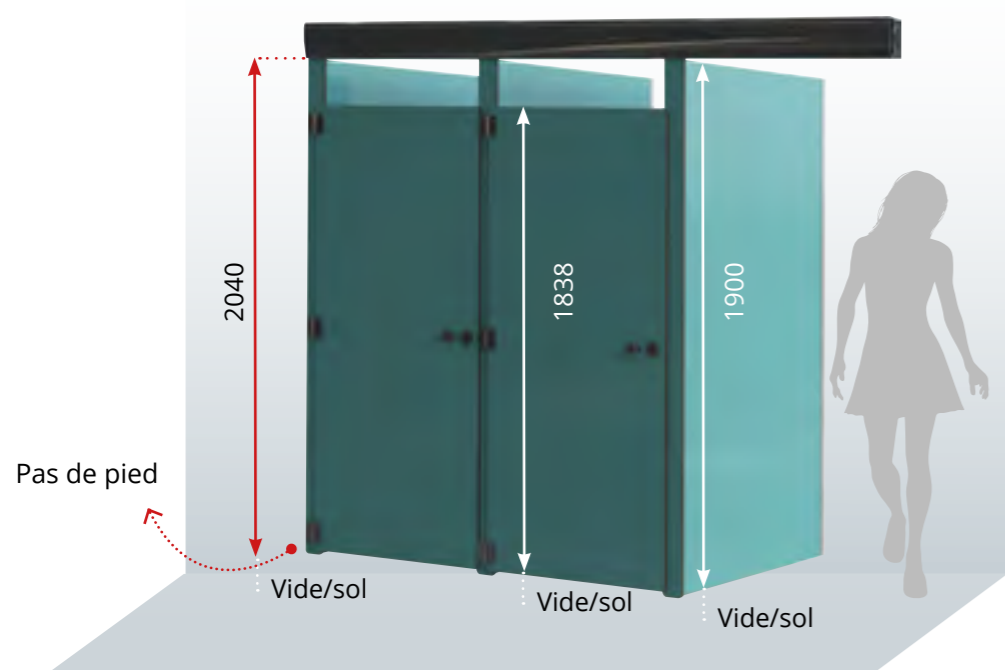

- Longueur maximale poutre : 6 mètres. (Certaines configurations peuvent nécessiter un renfort intermédiaire)
- Les murs latéraux doivent être porteurs

QUINCAILLERIE EN STANDARD • Autres choix > P. 43

COLORIS : GRIS FONCÉ PAUMELLES

3 paumelles inox avec renforts par insert métallique : 2 à ressort intégré pour rappel automatique ouverture/fermeture + 1 neutre.

POIGNÉES DE TIRAGE

2 poignées de tirage en inox massif par porte, fixations invisibles.

VERROU DE DÉCONDAMNATION

En nylon renforcé à insert inox, came pivotante

renforcée avec voyant libre/occupé et empreinte de décondamnation par carré 8 mm inox.

FIXATIONS MURALES

Profils filants hauteur cabine.

BANDEAU DE LIAISON

En aluminium laqué de forte section : il donne très grande rigidité à la structure. **Liaison façades/poutre par boulons en inox M12.**

VISSERIE

En inox à empreinte inviolable.



LES +



Cabine suspendue : sans pieds, support par le bandeau-poutre = entretien aisé



Garanti en milieu humide, facile d'entretien



Résistant, utilisation très intensive pour tous les lieux à forte fréquentation.



28 coloris



RETROUVEZ toutes les quincailleries > P. 43 | Options de design, pictogrammes et gravures sur porte > P. 44
Équipements PMR > P. 90 | Accessoires > P. 91 | Nuancier > Couverture

CABINE TERTIO

FAÇADES MENUISÉES

- > **Cadre bois** (pin, bois exotique) avec remplissage en panneaux de particules de bois de **40 mm d'épaisseur** + revêtement de finition stratifié sur les deux faces.
- > Ferrage des portes par **paumelles encastrées et invisibles** en acier inoxydable.
- > Intégration **d'un joint isophonique** au pourtour du dormant servant aussi d'amortisseur pour la porte.

La cabine TERTIO à la façade menuisée conjugue **élégance et intimité avec ses joints isophoniques**.

Tertio à l'esthétique épurée en façade trouve naturellement sa place dans les constructions avec une architecture contemporaine.

LES +



Esthétique : façades épurées, alignement façade/porte



Atténuation sonore : joints isophoniques

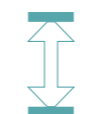

Intimité préservée : hauteur sol/plafond



28 coloris

ESPACES SANITAIRES

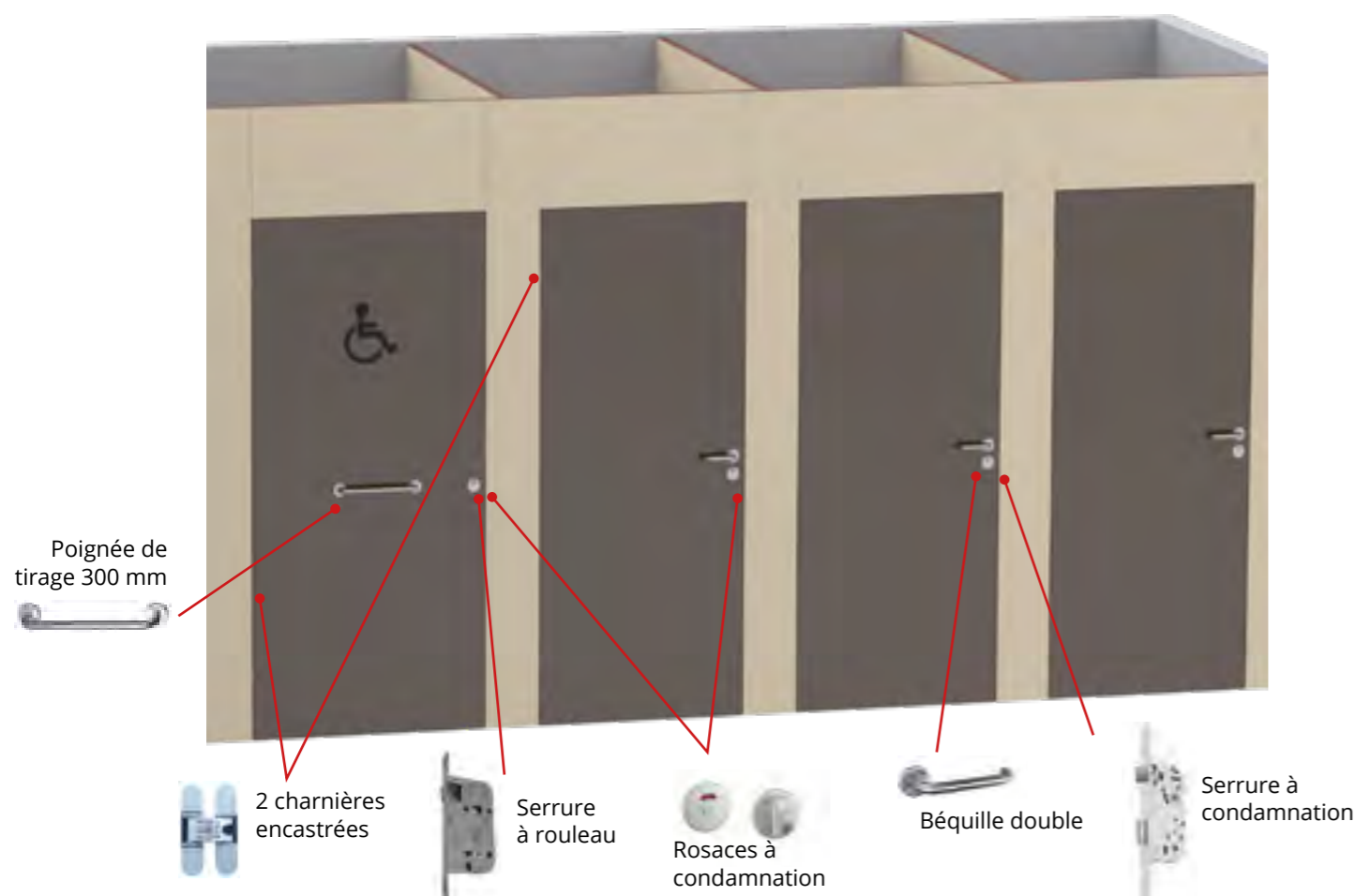

CHARNIÈRES ENCASTRÉES

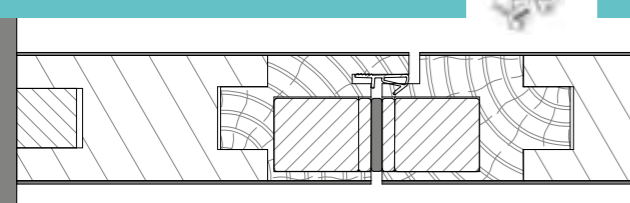

JOINT ISOPHONIQUE

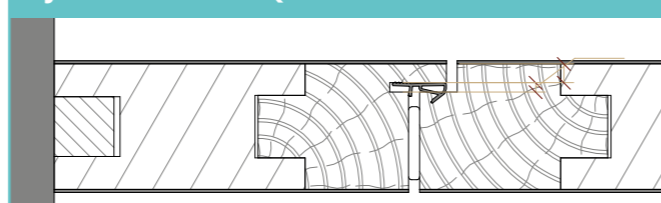

RETROUVEZ toutes les quincailleries > P. 43 | Options de design, pictogrammes et gravures sur porte > P. 44
Équipements PMR > P. 90 | Accessoires > P. 91 | Nuancier > Couverture

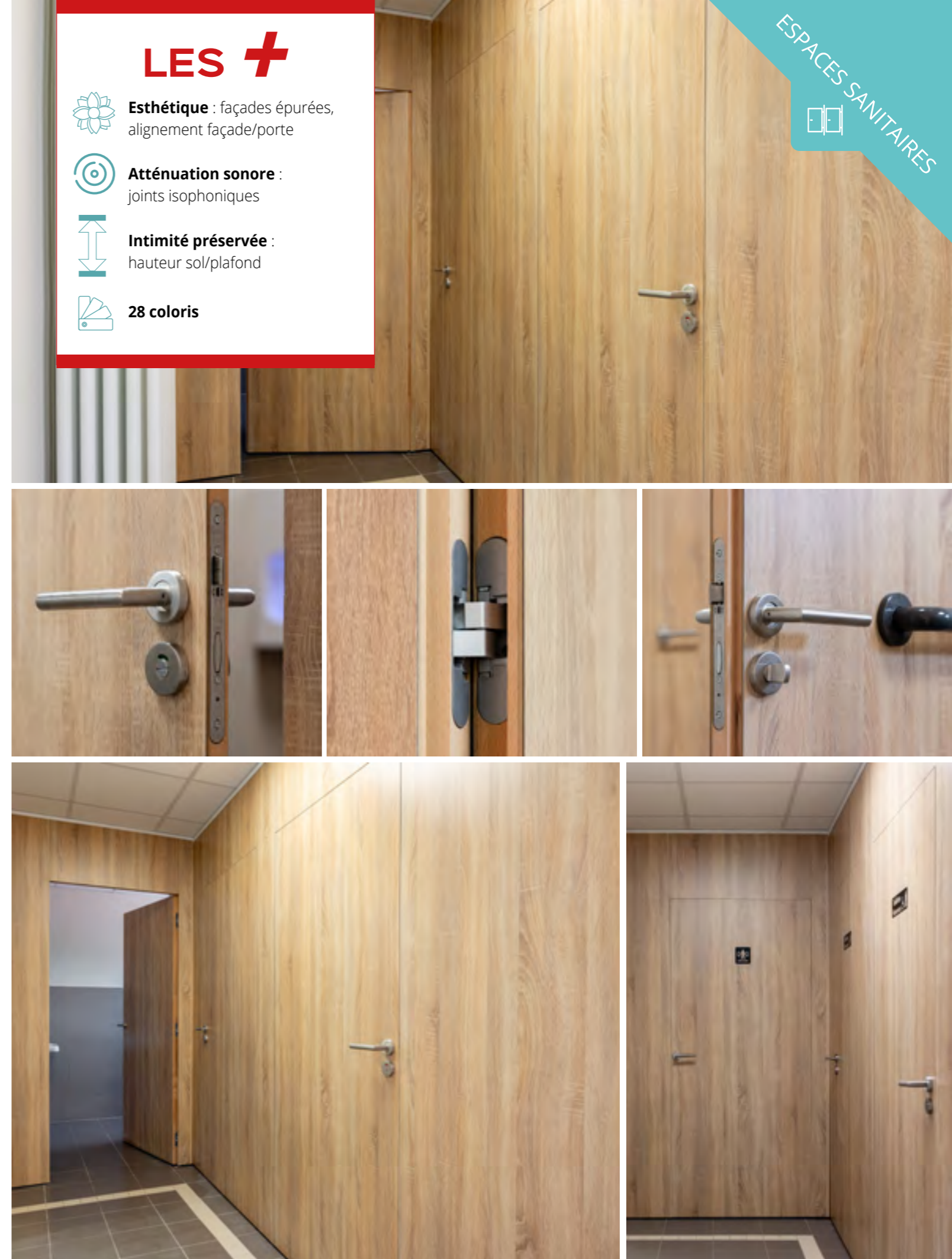

CONCEPT DE CABINES PNPC

PIEDS NUS / PIEDS CHAUSSÉS

IMPOSEZ UN SENS DE CIRCULATION !

Le concept PNPC (double entrée)
se décline en version :
• PRIMO/PRIMO EXEL ;
• DUO/DUO EXEL ;
• BRIO/ BRIO EXEL ;
• HAUZEO.

CABINE HABILLAGE/ DÉSHABILLAGE

Ouverture/fermeture en
simultanée des 2 portes
par poignée de manœuvre
située sous le banc.

Un voyant libre/occupé est
visible des 2 côtés.

LES +



Cabine à double entrée.

Idéale pour les lieux où l'hygiène
est primordiale tels que : piscine,
centre aquatique, milieu
hospitalier, centre de radiologie ...



Garanti en milieu humide,
facile d'entretien



**Résistant, utilisation
très intensive**



28 coloris

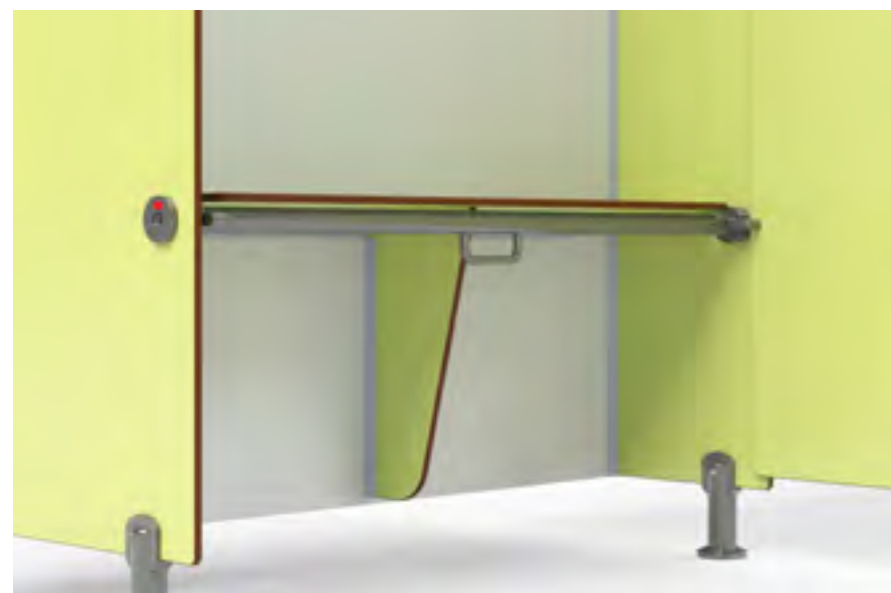
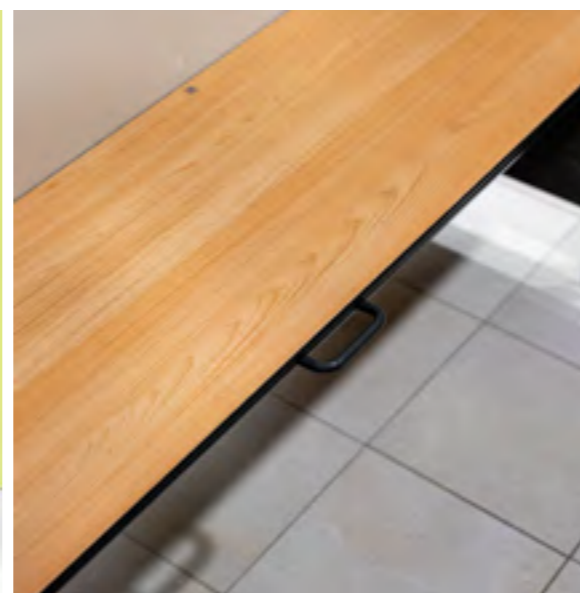
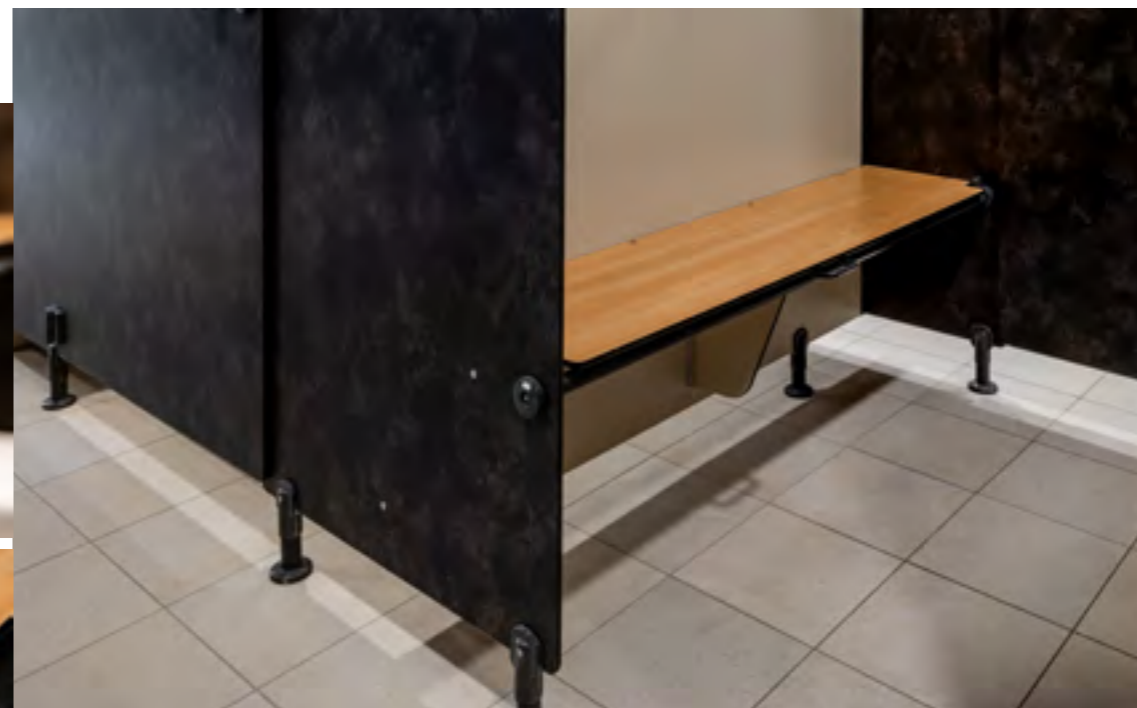
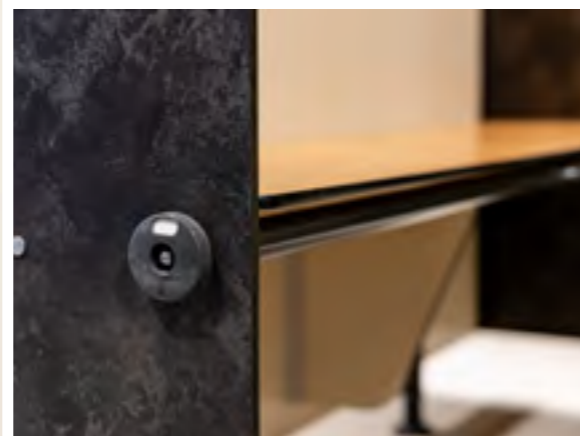
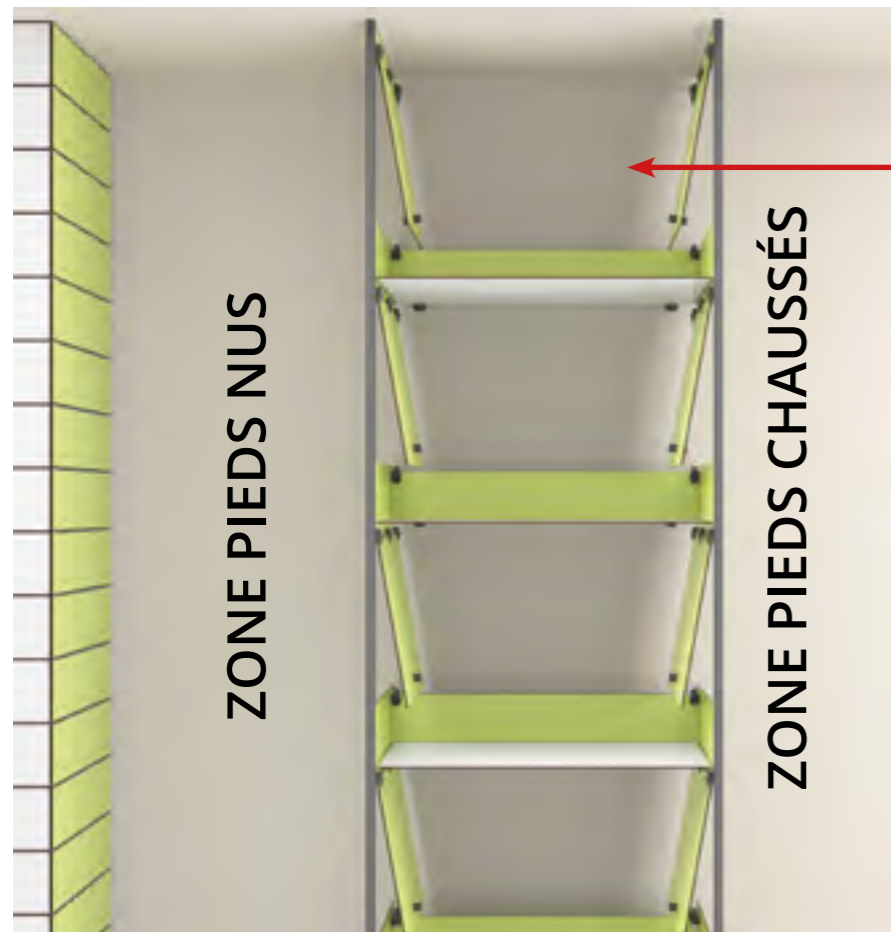

ESPACES SANITAIRES

RETROUVEZ toutes les quincailleries > P. 43 | Options de design, pictogrammes et gravures sur porte > P. 44
Équipements PMR > P. 90 | Accessoires > P. 91 | Nuancier > Couverture

CABINE BAMBINO

ADAPTÉE PETITE ENFANCE

PANNEAUX



- > STRATIFIÉ MASSIF 10 mm finition satinée lisse
- > Classement au feu M2
- > Répond à toutes les normes d'hygiène et de sécurité

La cabine Bambino est équipée en standard d'un dispositif anti pince-doigts.

Avec sa hauteur adaptée, la cabine BAMBINO permet aux enfants d'être autonomes tout en restant sous la surveillance de l'adulte.

Tous nos panneaux sont entièrement chantournés par une fraise de forme en polycristallin de diamant pour une finition de qualité.

LES +

-  **Sur mesure, personnalisable et sécurisée**
-  **Garanti en milieu humide, facile d'entretien**
-  **Résistant, utilisation très intensive** : crèches, écoles, ... toutes les structures recevant des enfants
-  **28 coloris**

ESPACES SANITAIRES

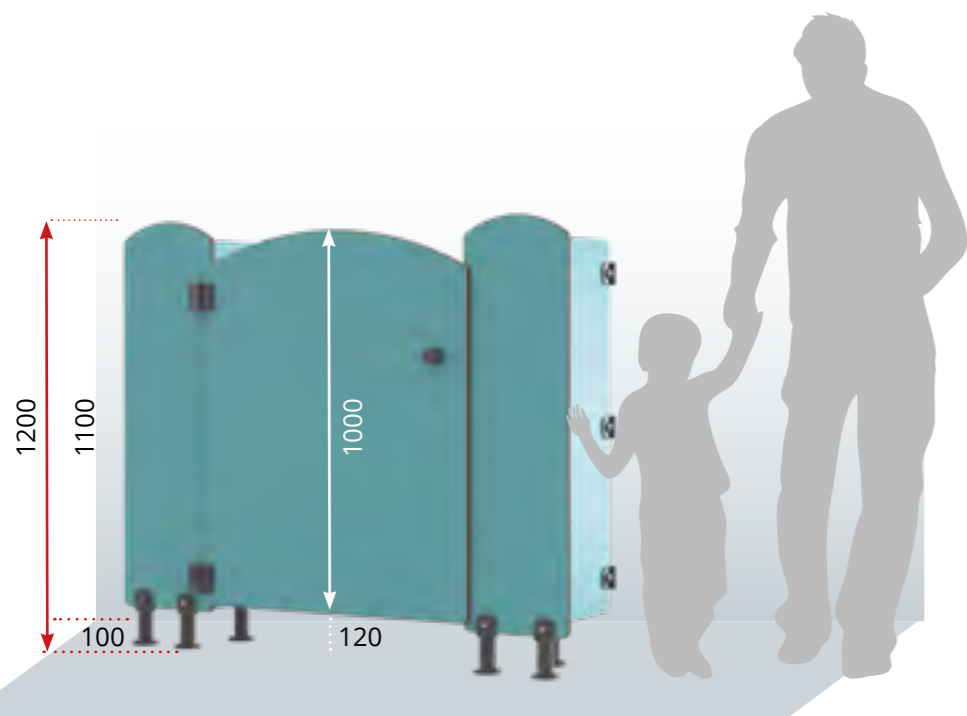

Options design pour les portes :

- poignées ludiques (voir ci-contre)
- gravures sur porte (voir page 45 et 56)

AVEC DISPOSITIF ANTI PINCE-DOIGTS

LES OPTIONS

QUINCAILLERIE EN STANDARD • Autres choix > P. 43



COLORIS : GRIS FONCÉ

PAUMELLES

2 paumelles nylon avec renforts par insert métallique et à ressort intégré pour rappel automatique ouverture/fermeture.

POIGNÉES DE TIRAGE

2 poignées de tirage en nylon par porte, fixations invisibles.

PIEDS

En nylon avec cache vis et renfort par insert inox M12. Hauteur réglable de 90 à 130 mm.

FIXATIONS MURALES

3 chapes nylon à large assise murale renforcée.

VISSERIE

En inox à empreinte inviolable.

EN STANDARD : **DISPOSITIF ANTI PINCE-DOIGTS** pour garantir la sécurité des enfants



POTEAU DE RENFORT

Permet de rigidifier les cloisons de grande largeur



POIGNÉES LUDIQUES



GRAVURES LUDIQUES SUR PORTE



VERROU DE DÉCONDAMNATION

Verrou de condamnation à came pivotante renforcée avec voyant libre/occupé et empreinte de décondamnation carrée de 8 mm inox (voir page 43)

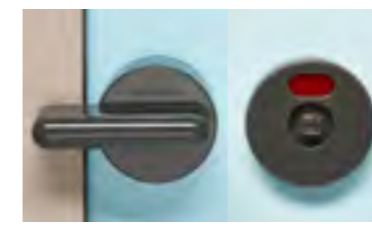

Voir aussi dans la gamme Bambino : Plans de toilette > P.50 | Écrans de cuvette WC et d'urinoir > P.56
Poignées ludiques > P.39 | Gravures sur porte > P. 45 et 56 | Nuancier > Couverture

Voir tous les exemples de gravures ludiques > P. 56 et 57

CABINE PMR

ADAPTÉE AUX PERSONNES À MOBILITÉ RÉDUITE

Nos cabines peuvent être aménagées de nombreux équipements (voir page 90). Fort de son expérience, notre bureau d'études vous apportera tous les conseils pour des solutions sur mesure dans le respect des normes en vigueur.

Tous nos modèles de cabines s'adaptent à la configuration d'accès aux personnes à mobilité réduite et respectent toutes les normes en vigueur.

LA LOI HANDICAP ET SES OBLIGATIONS

Afin de permettre aux personnes à mobilité réduite de garder un maximum d'indépendance, l'arrêté du 20 avril 2017 (entré en vigueur le 1 juillet 2017) définit les règles techniques d'accessibilité aux personnes à mobilité réduite (PMR) applicables dans les établissements recevant du public (ERP).

Nous vous présentons sur ces 2 pages, la réglementation applicable à nos équipements.

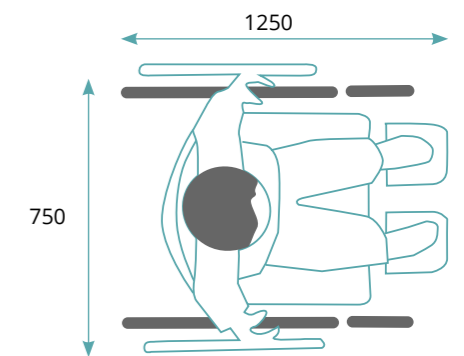
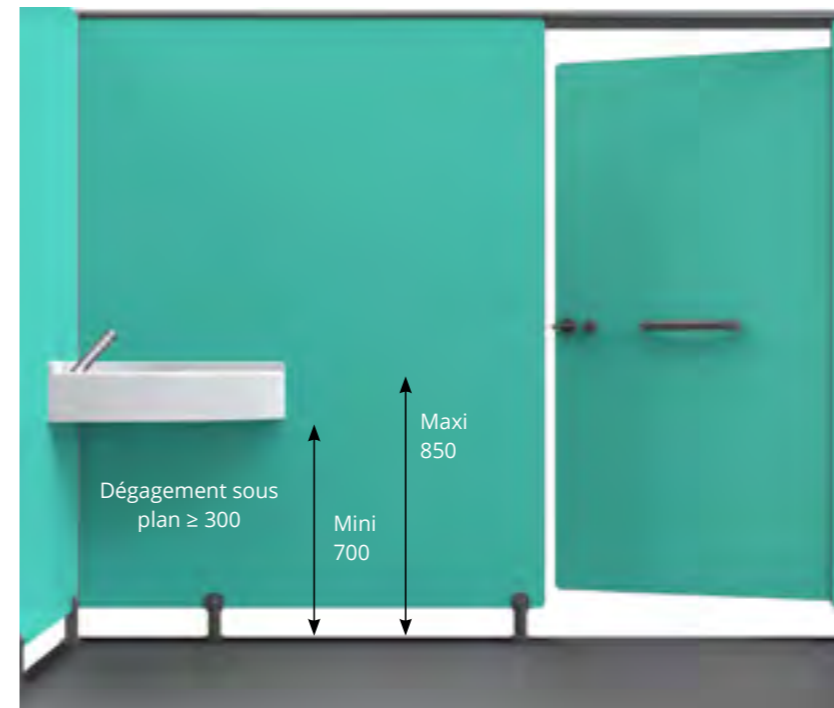
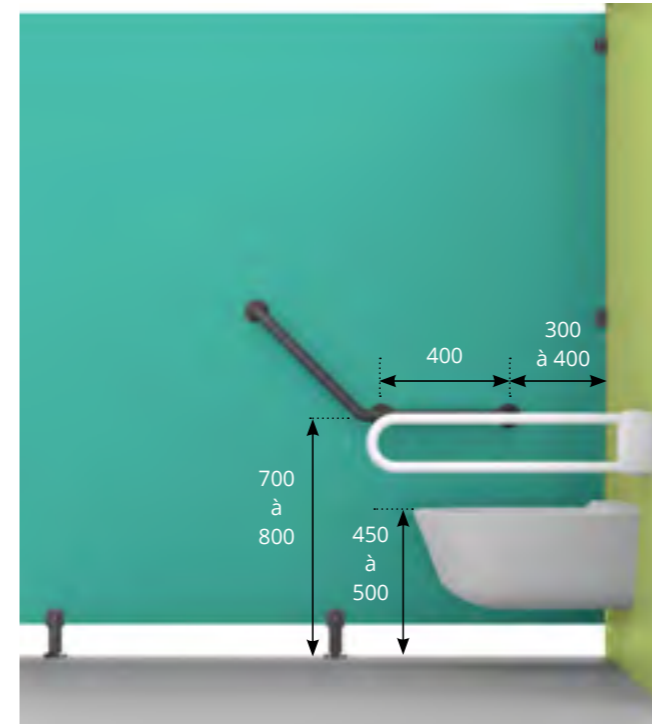
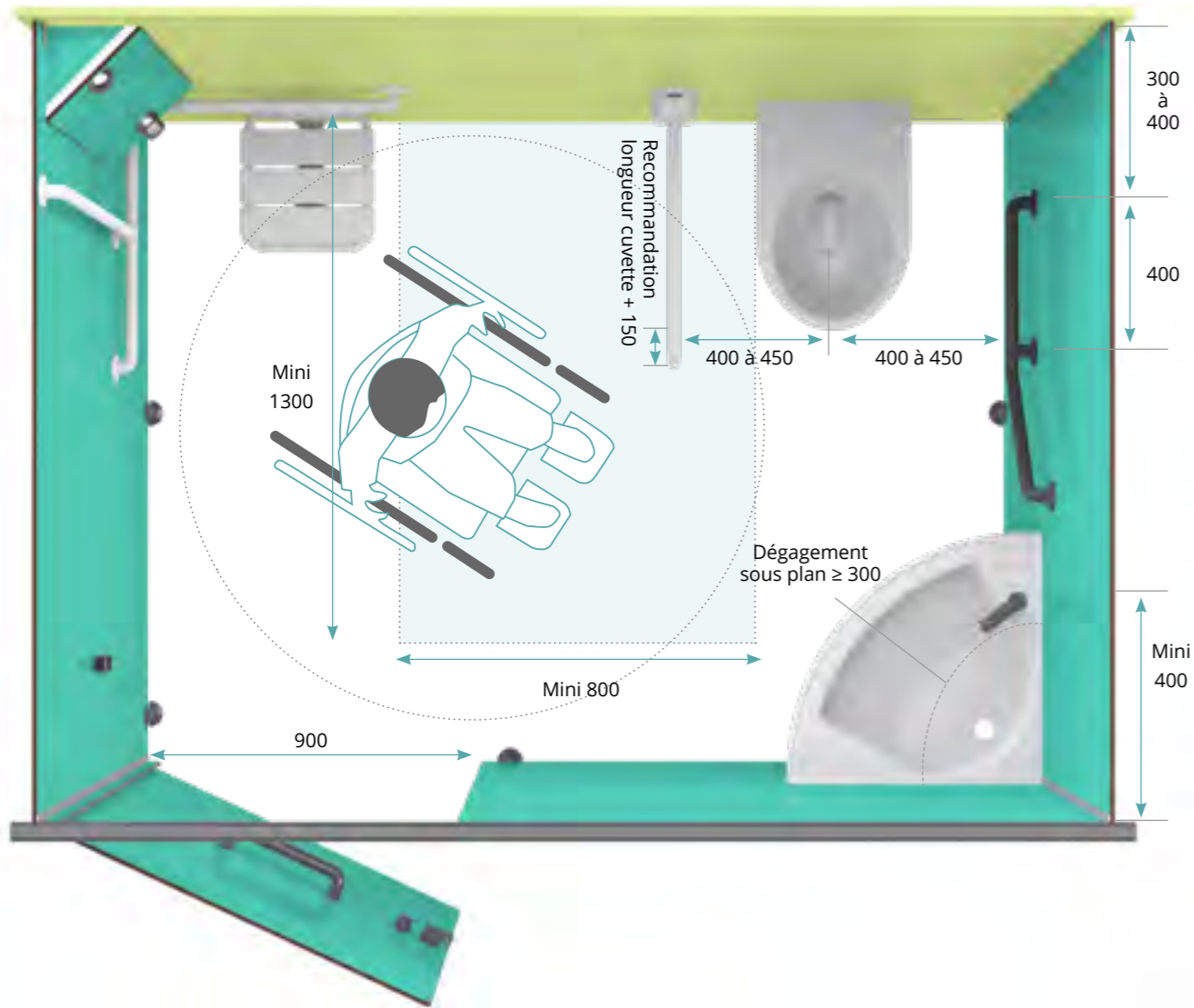

Dimensions usuellement prises en compte pour un fauteuil roulant

Équipements, aménagements et accessoires pour la cabine PMR > P.90
Options de design, pictogrammes et gravures sur porte > P. 44 | Nuancier > Couverture

FAÇADE DE CABINES RÉNO

POUR VOS RÉNOVATIONS

LES +



Budget maîtrisé : s'adapte aux murs existants



Garanti en milieu humide, facile d'entretien



Résistant, utilisation intensive



28 coloris

Le modèle de façade **RÉNO** se décline en versions : PRIMO/PRIMO EXEL, DUO/DUO EXEL, BRIO/BRIO EXEL.

Simple à mettre en œuvre, il est conçu pour s'adapter sur les murs existants.



OPTIONS DE CABINES QUINCAILLERIE

ESPACES SANITAIRES

NYLON GRIS RAL 7022



Paumelle avec renforts par insert métallique avec ou sans ressort. Fixations invisibles.



Verrou en nylon renforcé à insert inox, came pivotante renforcée avec voyant libre/occupé et empreinte de décondamnation par carré 8 mm inox.



Poignée de tirage, fixations invisibles.



Chape en aluminium laqué.



Pied avec cache vis et renfort par insert inox M12, réglable de 90 à 130 mm.



Bandeau de liaison en aluminium laqué gris RAL 7022, pouvant aller jusqu'à 6 m. en une pièce.

ALUMINIUM FINITION : ANODISÉ INCOLORE



Paumelle en aluminium avec ou sans ressort. Fixations invisibles. Finition : anodisé incolore



Verrou en aluminium massif, came pivotante renforcée avec voyant libre/occupé et empreinte de décondamnation par carré 8 mm.



Poignée de tirage en aluminium massif, fixations invisibles.



Chape en aluminium anodisé.



Pied avec cache vis, réglable de 90 à 130 mm



Bandeau de liaison en aluminium anodisé, pouvant aller jusqu'à 6 m. en une pièce.

INOX 316L



Paumelle avec ou sans ressort. Fixations invisibles.



Verrou en inox massif, came pivotante renforcée avec voyant libre/occupé avec empreinte de décondamnation par carré 8 mm.



Poignée de tirage en inox massif, fixations invisibles.



Chape inox.

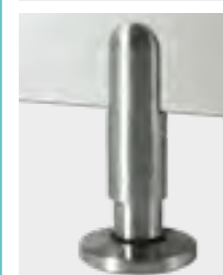

Pied avec cache vis, réglable de 90 à 130 mm



Bandeau de liaison en aluminium finition inox brossé, pouvant aller jusqu'à 6 m. en une pièce.

RETROUVEZ toutes les quincailleries > P. 43 | Options de design, pictogrammes et gravures sur porte > P. 44
Équipements PMR > P. 90 | Accessoires > P. 91 | Nuancier > Couverture



OPTIONS DE CABINES **DESIGN**

Personnalisez vos espaces sanitaires et vestiaires grâce à nos différentes options de design ! Impression digitale, gravure ou découpe en forme de vos hauts de portes donneront du style et une ambiance distinctive et élégante à vos espaces sanitaires.

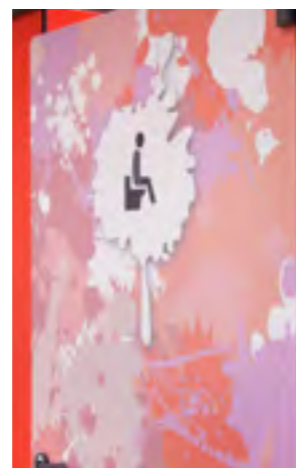

L'IMPRESSION DIGITALE

Les éléments de vos équipements peuvent être personnalisés à partir de n'importe quel graphisme, image ou photo.

Des solutions diverses, du sujet de l'impression à la finition de la surface, garantissent une flexibilité maximale dans la réalisation et un impact esthétique fort. Il complète les pièces ou peaufine les détails avec des couleurs et des illustrations.

Qu'il s'agisse de décorer ou de communiquer, l'impression digitale, permet de donner à vos espaces un design unique.

LA GRAVURE

Notre équipement de pointe permet de répondre à toutes vos demandes de gravures spécifiques.

La gravure est signe de longévité et évite toutes dégradations.

PICTOGRAMMES D'INFORMATION «RÉTRO»



PICTOGRAMMES D'INFORMATION STANDARDS



PERSONNALISATION



Gravures suivant nos modèles proposés > page 56 ou votre logo/vos images !



ESPACES SANITAIRES

MISE EN FORME HAUTS DE PORTES



Anse de panier
RÉF 500.351



Concave
RÉF 500.352



Oblique
RÉF 500.353



Chapeau de gendarme
RÉF 500.354



Cavet
RÉF 500.355



Vague
RÉF 500.356

AMÉNAGEMENTS & ÉQUIPEMENTS

BLOCS-PORTES

OUVRANT À LA FRANÇAISE

PANNEAUX

- > **STRATIFIÉ MASSIF 10 ou 13** finition satinée lisse
- > Classement au feu M2
- > Répond à toutes les normes d'hygiène et de sécurité

Nos blocs-portes s'adaptent à toutes les configurations. Que vos bâtiments soient neufs ou anciens, que vos passages soient larges ou réduits, nous aurons toujours une solution technique à vous proposer.

Les portes sont entièrement chantournées par une fraise de forme en polycristallin de diamant pour une finition de qualité.

MONTANTS (HUISSERIE)

- Profil aluminium ou cornière filante 30 x 40
 - Hauteur : **1990 mm**
- Peut être adaptée en fonction de la réservation maçonnerie. L'huissierie peut être un bâti bois existant sur lequel des paumelles sont fixées.

QUINCAILLERIE EN STANDARD

Autres choix > P. 43

COLORIS : GRIS FONCÉ

PAUMELLES

3 paumelles nylon avec renforts par insert métallique : 2 à ressort intégré pour rappel automatique ouverture/fermeture + 1 neutre.

POIGNÉES DE TIRAGE

2 poignées de tirage en nylon par porte, fixations invisibles.

VERROU DE DÉCONDAMNATION

En **nylon renforcé à insert inox**, came pivotante renforcée avec voyant libre/occupé et empreinte de décondamnation par carré 8 mm inox.

VISSERIE

En **inox** à empreinte inviolable.

PAUMELLES



Paumelle standard

Paumelle miroiterie pour ouvrant à la française



OPTIONS

- Oculus rectangulaire ou circulaire (voir ci-contre)
- Bandeau
- Panneau imposte
- Bloc-porte double vantaux
- Gravure

Options de design, pictogrammes et gravures sur porte > P. 44
Nuancier > Couverture

CONFIGURATIONS



Bloc-porte standard avec profil de rattrapage d'aplomb (10 mn par côté)



Bloc-porte standard sans rattrapage d'aplomb (pour support d'aplomb)



Bloc-porte cornière 30 x 40 (pour support d'aplomb)



Bloc-porte dans bâti bois existant



Bloc-porte dans bâti bois existant

SYSTÈMES DE FERMETURE

VERROU DE DÉCONDAMNATION AVEC VOYANT LIBRE/OCCUPÉ

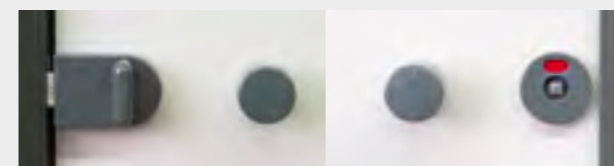

SERRURES



Miroiterie à cylindre européen Miroiterie à voyant libre/occupé Bateuse à piston

Clé prisonnière en position ouverte

ESPACES SANITAIRES



AMÉNAGEMENTS & ÉQUIPEMENTS BLOCS-PORTES

OUVRANT VA ET VIENT

PANNEAUX

- > STRATIFIÉ MASSIF 10 ou 13 finition satinée lisse
- > Classement au feu M2
- > Répond à toutes les normes d'hygiène et de sécurité

Nos blocs-portes s'adaptent à toutes les configurations. Que vos bâtiments soient neufs ou anciens, que vos passages soient larges ou réduits, nous aurons toujours une solution technique à vous proposer.

Façades et portes sont entièrement chantournées par une fraise de forme en polycristallin de diamant pour une finition de qualité.

AMÉNAGEMENTS & ÉQUIPEMENTS BLOCS-PORTES

OUVRANT COULISSANT

PANNEAUX

- > STRATIFIÉ MASSIF 10 ou 13 finition satinée lisse
- > Classement au feu M2
- > Répond à toutes les normes d'hygiène et de sécurité

Adaptable à toutes les configurations.

Façades et portes sont entièrement chantournées par une fraise de forme en polycristallin de diamant pour une finition de qualité.

PORTE

- Autres hauteurs sur demande

MONTANTS (HUISSERIE)

- Profil aluminium + support compact

QUINCAILLERIE EN STANDARD

PAUMELLES

- 2 ou 3 paumelles inox
- 304 double action

VISSERIE

- En inox à empreinte inviolable.

PAUMELLES



Équipement standard : paumelle double action inox 304



Paumelle miroiterie pour ouvrant double action avec blocage en position ouverte

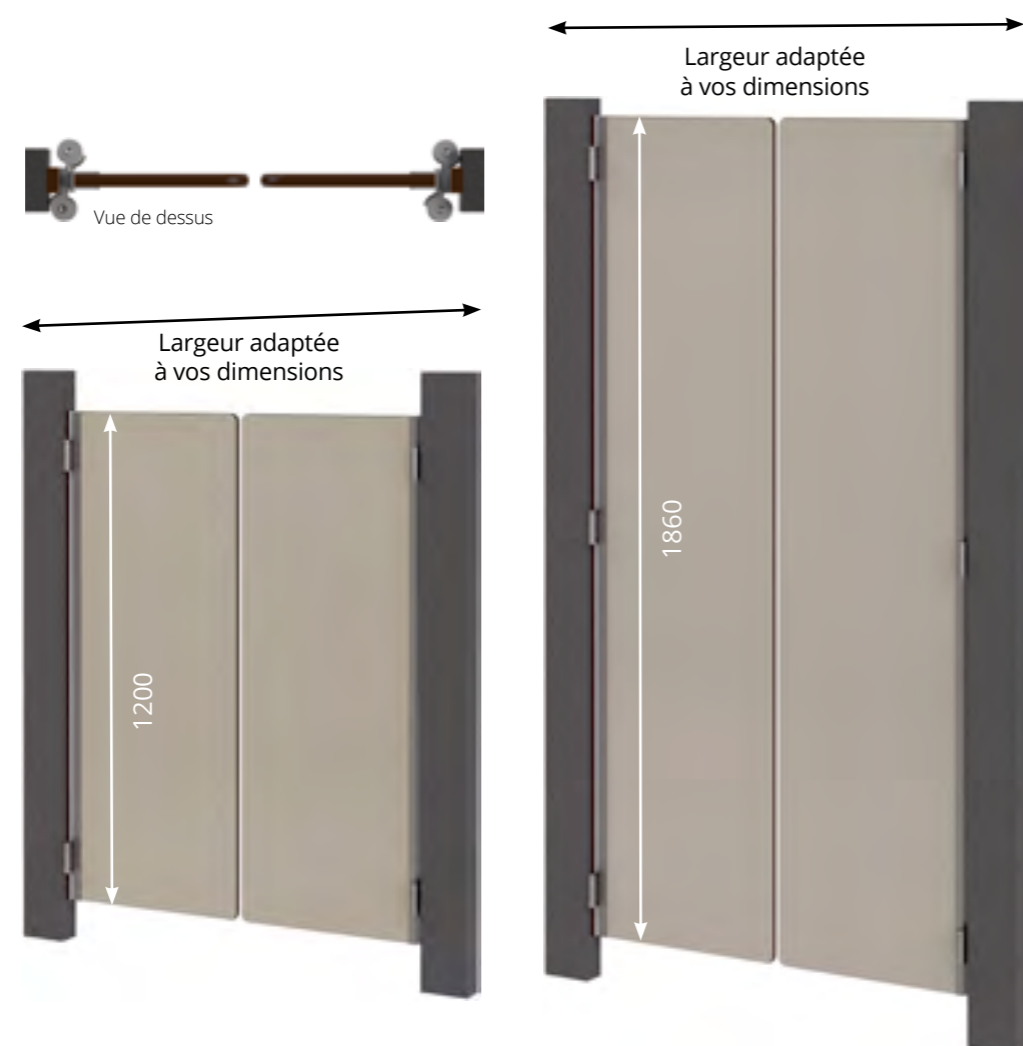

OPTIONS

- Oculus
- Usinage forme haut de porte (voir ci-contre)
- Paumelle miroiterie (maintien des vantaux en position ouverte)
- Gravure

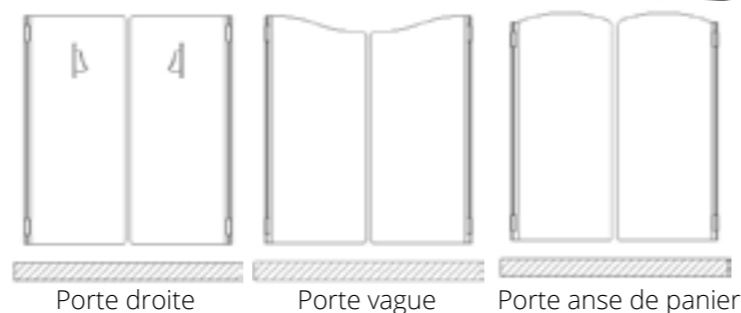

Options de design, pictogrammes et gravures sur porte > P. 44
Nuancier > Couverture

PORTE

- Hauteur et largeur adaptées à vos dimensions

QUINCAILLERIE EN STANDARD

COLORIS : GRIS FONCÉ ET INOX (VERROU)

BANDEAU DE FINITION sur les 2 faces

POIGNÉES DE TIRAGE

2 poignées de tirage en nylon par porte, fixations invisibles

SYSTÈME DE FERMETURE suivant demande



POIGNÉES ET FERMETURES



Serrure miroiterie à cylindre européen

Poignées de tirage



Verrou à came pivotante décondamnable

Poignées de tirage entraxe 160

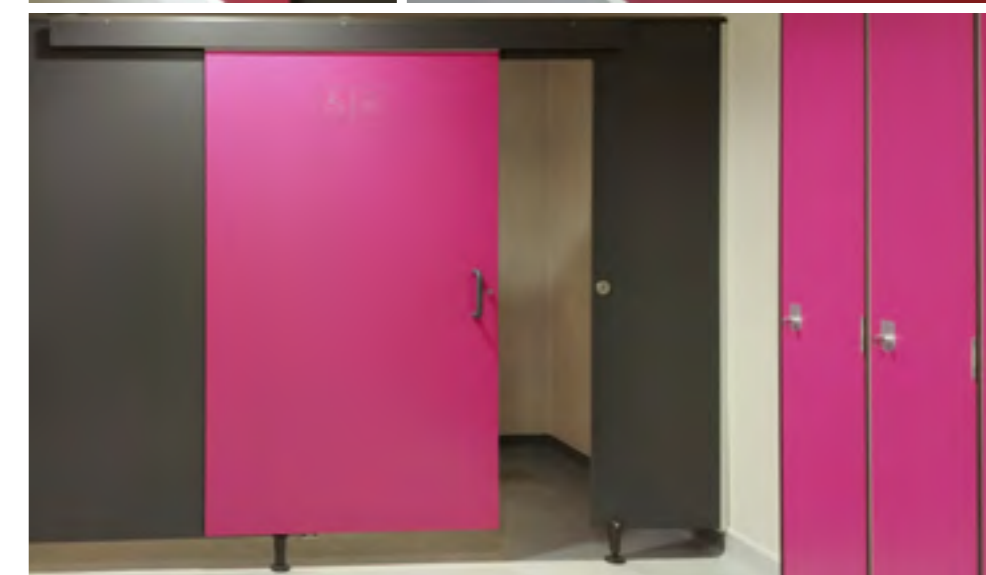
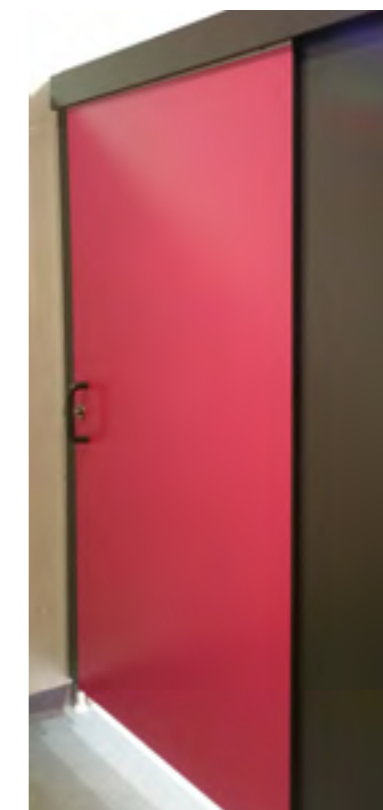

Options de design, pictogrammes et gravures sur porte > P. 44
Nuancier > Couverture



AMÉNAGEMENTS & ÉQUIPEMENTS PLANS DE TOILETTE

INDIVIDUELS OU COLLECTIFS

PANNEAUX

- > **STRATIFIÉ MASSIF 10 et 13 mm** finition satinée lisse
- > Classement au feu M2
- > Répond à toutes les normes d'hygiène et de sécurité

Nos plans de toilette sont fabriqués suivants vos dimensions. Ils peuvent être équipés de vasques sous plan en fibre polyester conçues spécifiquement pour la collectivité ou préparés (découpes spécifiques) suivant votre gabarit afin d'installer vos propres vasques.



La vasque intégrée sous plan offre l'avantage d'un dessus de plan toilette parfaitement lisse. Elle permet un entretien aisé, sans retenue et est beaucoup plus hygiénique.

OPTIONS

- Vasque pour collectivités en polyester - Pose sous plan
- Panneau habillage sous plan
- Découpes de forme des joues
- Remontée
- Robinetterie
- Aménagements & équipements PMR > page 90
- Accessoires & aménagements > page 91



ROBINETTERIE

-  Robinet monofluide temporisé à déclenchement souple RÉF. 526.001
-  Robinet mitigeur temporisé à déclenchement souple RÉF. 526.000
-  Robinet mitigeur temporisé RÉF. 526.004

JOUES PLANS DE TOILETTE DÉCOUPES DE FORMES

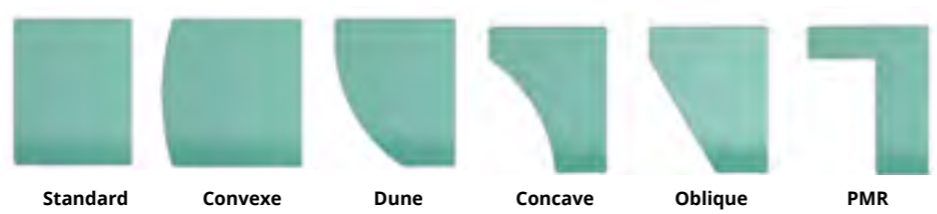

PLANS DE TOILETTE BAMBINO



Tous nos aménagements sont étudiés sur mesure et agencés selon vos demandes : sas poubelle intégré, découpe porte-serviette, tablette...

AMÉNAGEMENTS & ÉQUIPEMENTS HABILLAGE BÂTI-SUPPORT

INTÉGRATION PARFAITE



Adaptables à toutes configurations, nos habillages s'intègrent parfaitement dans tous types de sanitaires.

Que l'on soit entre cloisons cabines ou en montage isolé ils restent démontables pour interventions éventuelles.

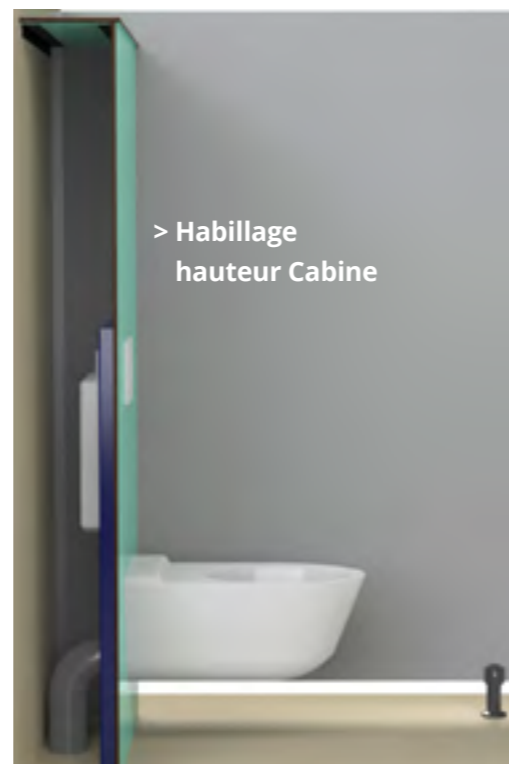

> Habillage hauteur Cabine

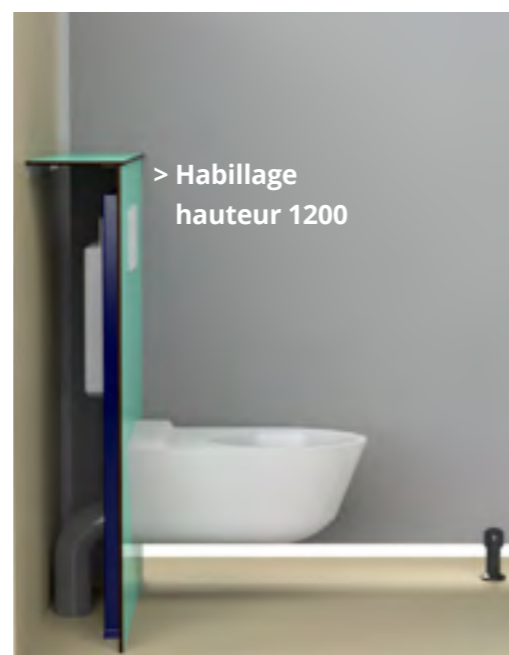

> Habillage hauteur 1200



Habillage en angle



Habillage entre cloisons

AMÉNAGEMENTS & ÉQUIPEMENTS DOUCHE

INVOLABLE ET HYGIÉNIQUE



Panneau douche central



Panneau douche d'angle



Équipement douche intégré dans fond de cabine

PRÉMONTAGES

- Robinetterie temporisée + flexibles en inox tressé
- Robinet mitigeur : alimentation eau chaude \ eau froide
- Robinet mono-fluide : alimentation eau mitigée

DIMENSIONS

- 1000 x 300 mm
- 1250 x 300 mm
- 1860 x 300 mm
- 2050 x 300 mm

Lignes épurées, finitions soignées et formes étudiées, nos panneaux de douche s'intègrent parfaitement dans vos sanitaires. Riche d'un large choix de coloris, le compact permet une harmonisation parfaite avec chaque type d'environnement.

PANNEAUX

- > **STRATIFIÉ MASSIF 10 ou 13 mm**
finition satinée lisse
- > Classement au feu M2
- > Répond à toutes les normes d'hygiène et de sécurité



Aménagement avec pare-douche, banc, porte-serviettes et patère

Nuancier > Couverture



AMÉNAGEMENTS & ÉQUIPEMENTS

ÉCRANS URINOIRS

LARGE CHOIX DE FORMES ET DE COULEURS

PANNEAUX

- > **STRATIFIÉ MASSIF 10 mm** finition satinée lisse
- > Classement au feu M2
- > Répond à toutes les normes d'hygiène et de sécurité

Nos écrans urinoirs, de formes arrondies et douces, existent en de nombreuses versions.

Les écrans sont entièrement chantournés par une fraise de forme en polycristallin de diamant pour une finition de qualité.

LES +



Large choix de formes et de couleurs



Garanti en milieu humide, facile d'entretien



Résistant, utilisation intensive pour tous les lieux à forte fréquentation.



28 coloris

ESPACES SANITAIRES

LES ÉCRANS STANDARDS



LES ÉCRANS HAUTS



QUINCAILLERIE EN STANDARD

Autres choix > P. 43

COLORIS : GRIS FONCÉ

PIEDS

En nylon avec cache vis et renfort par insert inox M12. Hauteur réglable de 90 à 130 mm.

FIXATIONS MURALES

Chapes nylon à large assise murale renforcée
 • Écran haut : 2 chapes
 • Écran standard : 3 chapes

VISSERIE

En inox à empreinte inviolable.



Toutes les quincailleries > P. 43 | Nuancier > Couverture

AMÉNAGEMENTS & ÉQUIPEMENTS

ÉCRANS BAMBINO

ADAPTÉS PETITE ENFANCE

PANNEAUX

- > STRATIFIÉ MASSIF 10 mm finition satinée lisse
- > Classement au feu M2
- > Répond à toutes les normes d'hygiène et de sécurité

Nos écrans de cuvettes WC, urinoirs BAMBINO sont spécialement conçus pour s'adapter à la petite enfance.

De formes arrondies et douces, ils existent en version standard, ludiques ou géométriques.

Les écrans sont entièrement chantournés par une fraise de forme en polycristallin de diamant pour une finition de qualité.

QUINCAILLERIE EN STANDARD

Autres choix > P. 43

COLORIS : GRIS FONCÉ

PIEDS

En nylon avec cache vis et renfort par insert inox M12. Hauteur réglable de 90 à 130 mm.

FIXATIONS MURALES

2 chapes nylon à large assise murale renforcée

VISSERIE

En inox à empreinte inviolable.

LES GÉOMÉTRIQUES



Carré
RÉF 520 140

Cercle
RÉF 520 141

Triangle
RÉF 520 142

LES LUDIQUES

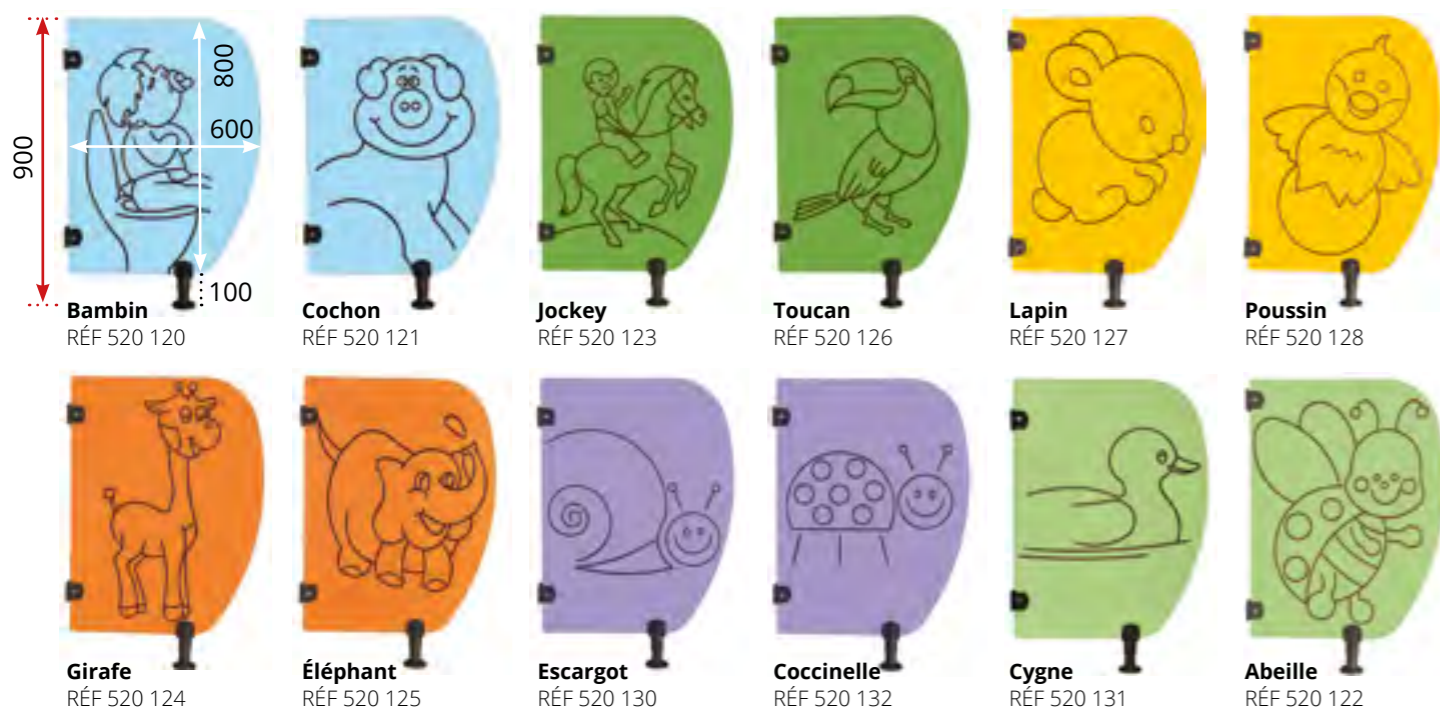

Bambin
RÉF 520 120

Cochon
RÉF 520 121

Jockey
RÉF 520 123

Toucan
RÉF 520 126

Lapin
RÉF 520 127

Poussin
RÉF 520 128

Girafe
RÉF 520 124

Éléphant
RÉF 520 125

Escargot
RÉF 520 130

Coccinelle
RÉF 520 132

Cygne
RÉF 520 131

Abeille
RÉF 520 122

LES +



Large choix de formes et de couleurs



Garanti en milieu humide, facile d'entretien



Résistant, utilisation intensive pour tous les lieux à forte fréquentation.



28 coloris

LES LUDIQUES (suite)

LA CAMPAGNE

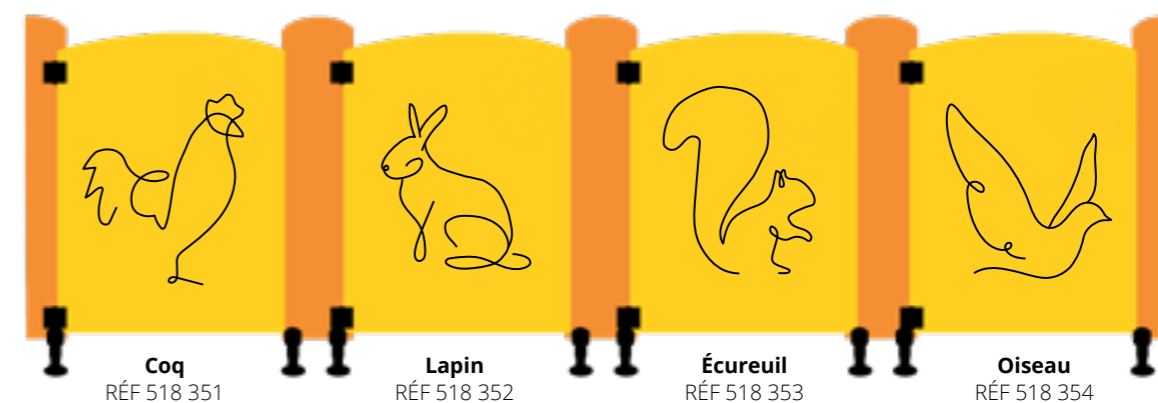

Coq
RÉF 518 351

Lapin
RÉF 518 352

Écureuil
RÉF 518 353

Oiseau
RÉF 518 354

LA FORÊT

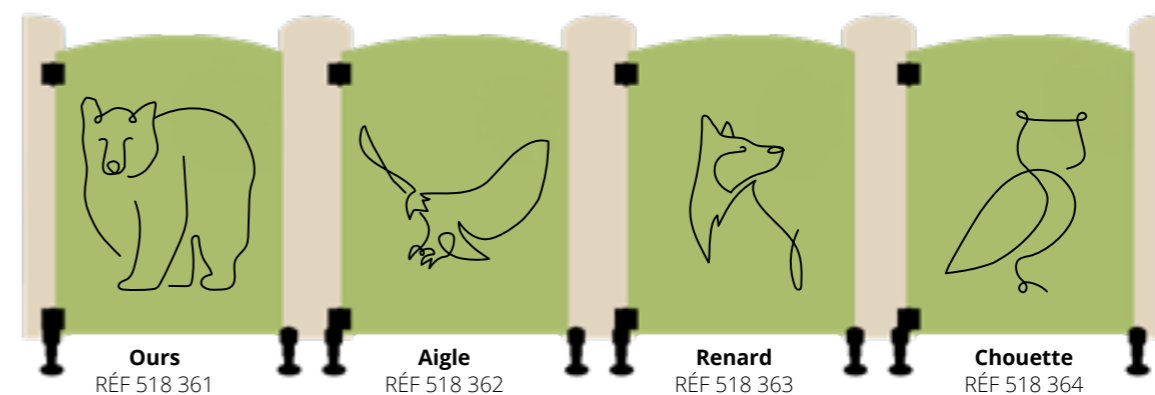

Ours
RÉF 518 361

Aigle
RÉF 518 362

Renard
RÉF 518 363

Chouette
RÉF 518 364

LA MER

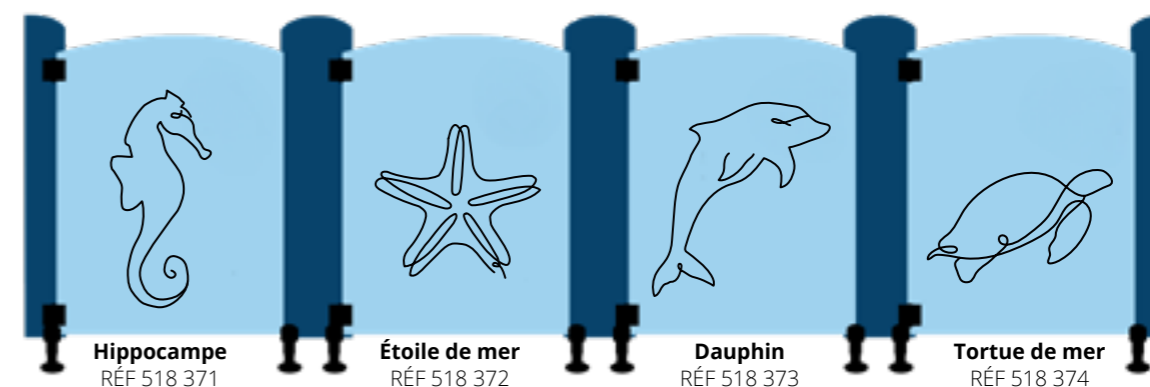

Hippocampe
RÉF 518 371

Étoile de mer
RÉF 518 372

Dauphin
RÉF 518 373

Tortue de mer
RÉF 518 374

Toutes les quincailleries > P. 43 | Nuancier > Couverture

Toutes les quincailleries > P. 43 | Nuancier > Couverture



LES ESPACES **CASIERS & VESTIAIRES**

CASIERS & VESTIAIRES

EN STRATIFIÉ COMPACT :

• CASIERS COMPACT DIPLO	68
• ARMOIRES COLLECTIVES	70
• COMBINÉS CASIERS/BANC	71
• INDUSTRIES/AGRO	72

EN MÉTAL :

• ARMOIRES/CASIERS	74
• CASIERS SCOLAIRES VISITABLES	77

SYSTÈMES DE FERMETURE	78
-----------------------------	----

SOLUTIONS D'IDENTIFICATION	78
----------------------------------	----

ÉQUIPEMENTS ET AMÉNAGEMENTS	79
-----------------------------------	----

FERMETURE / CASIERS CONNECTÉS	80
-------------------------------------	----

ÉQUIPEMENTS PMR & ACCESSOIRES	90
-------------------------------------	----

BANCS, LISSES PATÈRES & PORTE-PAQUETS

EN STRATIFIÉ COMPACT	84
----------------------------	----

EN BOIS	86
---------------	----

PATÈRES	89
---------------	----

CASIERS GUIDE DE CHOIX



	COMPACT DIPLO	COMBINÉ CASIER/BANC COMPACT	COMPACT INDUSTRIE/ AGRO	MÉTALLIQUE
	P.68	P.71	P.72	P.74
Épaisseur	10			Tôle métallique
Nombre de coloris disponibles	28			12
Classement au feu (DIN 16926)	M2	M2	M2	
Répond à toutes les normes d'hygiène et de sécurité	Oui			
Finition panneaux	Entièrement chantournés			
Hauteur totale avec pieds	1960	2050	1970	1940
Hauteur sans pieds	1850	1600	1870	1800
Profondeur	500			

RECOMMANDATIONS D'USAGE				
Centre scolaire, crèche	OUI			OUI
Piscine, centre aquatique	OUI			
Hôtellerie de plein air	OUI		NON	
Industrie sèche	OUI	OUI	OUI	OUI
Industrie agroalimentaire	OUI	OUI	OUI	NON
Centre Hospitalier	OUI	OUI	OUI	NON
Aire d'autoroute				OUI
Armée	OUI	OUI	NON	OUI
Maison d'arrêt	OUI	OUI	NON	OUI
Centre sportif	OUI	OUI	NON	OUI

BANCS GUIDE DE CHOIX



	COMPACT	BOIS
	P.84	P.86
Épaisseur	13	35
Nombre de coloris disponibles	28	4
Classement au feu (DIN 16926)	M2	
Répond à toutes les normes d'hygiène et de sécurité	Oui	
Finition panneaux	Entièrement chantournés	Vernis + Laqué RAL
Hauteur totale avec pieds	450	
Hauteur sans pieds		
Profondeur	320	370
ÉQUIPEMENT STANDARD		
Console	Console compact / métallique	Console métallique

RECOMMANDATIONS D'USAGE		
Centre scolaire, crèche	OUI	OUI
Piscine, centre aquatique	OUI	NON
Hôtellerie de plein air	OUI	OUI
Industrie sèche	OUI	OUI
Industrie agroalimentaire	OUI	NON
Centre Hospitalier	OUI	OUI
Aire d'autoroute		OUI
Armée	OUI	OUI
Maison d'arrêt	OUI	OUI
Centre sportif	OUI	OUI



Casiers COMPACT DIPLO | Page 68
Casiers connectés | Page 80
Banc compact | Page 84
Nuancier | Couverture



Casiers COMPACT DIPLO | Page 68
Fermeture serrure OCS | Page 78
Nuancier | Couverture



Casiers COMPACT DIPLO | Page 68
Fermeture | Page 78
Nuancier | Couverture



INSPIRATIONS CASIERS

Voir également pages
9, 17 et 19

CASIERS & VESTIAIRES
ESPACES & VESTIAIRES

Casiers COMPACT DIPLO | Page 68
Identification | Page 78
Casiers connectés | Page 80
Nuancier | Couverture



Lisses patères compact | Page 85
 Identification | Page 78
 Nuancier | Couverture



Armoire collective | Page 70
 Bancs compact | Page 84
 Lisses patères compact | Page 85
 Nuancier | Couverture



Casiers fabrication spéciale | contactez-nous !
 Identification | Page 78
 Nuancier | Couverture



Casiers COMPACT DIPLO | Page 68
 Identification | Page 78
 Casiers connectés | Page 80
 Nuancier | Couverture



Cabines PRIMO | Page 24
Casiers COMPACT DIPLO | Page 68
Identification | Page 78
Casiers connectés | Page 80
Nuancier | Couverture

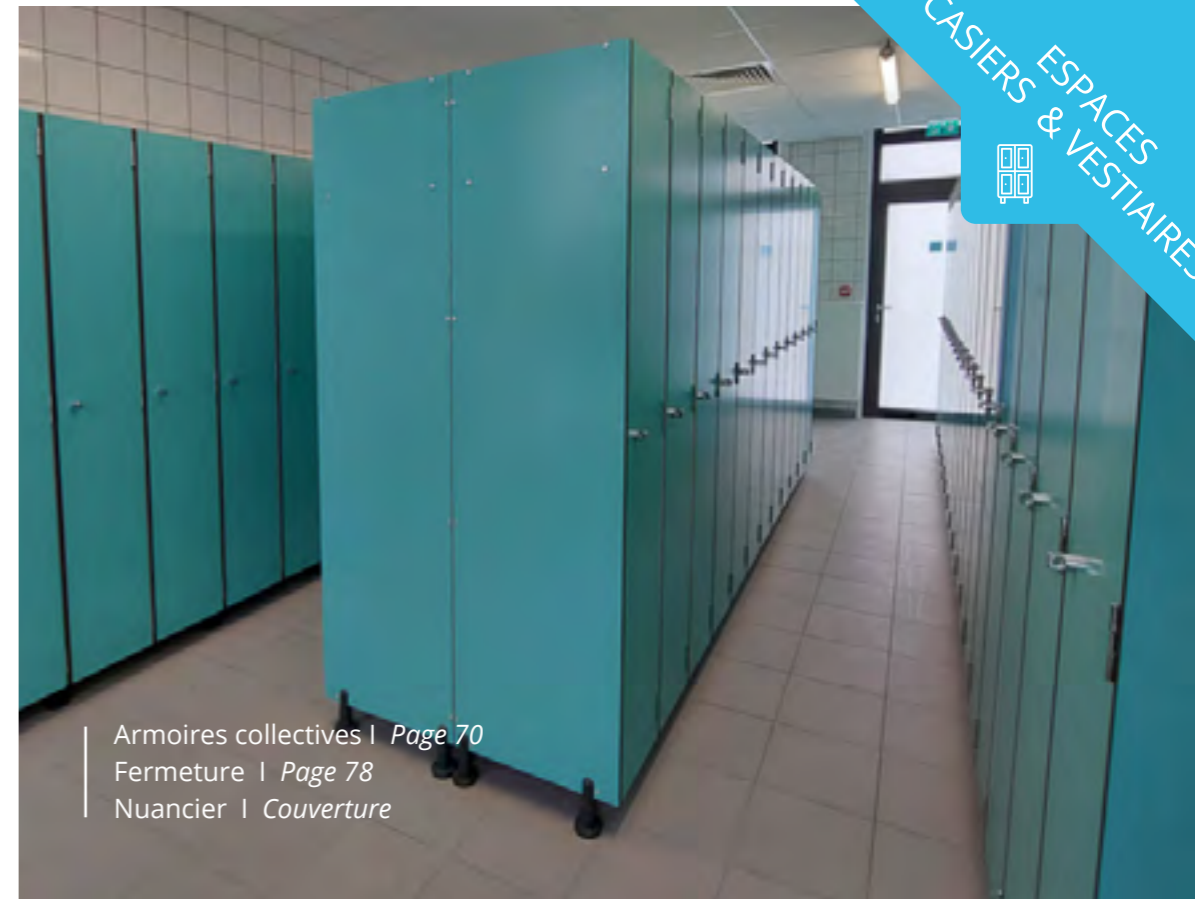

Armoires collectives | Page 70
Fermeture | Page 78
Nuancier | Couverture



Casiers fabrication spéciale
Portes transparentes (PMMA) | contactez-nous !



Casiers COMPACT DIPLO | Page 68
Cabines PRIMO | Page 24
Nuancier | Couverture

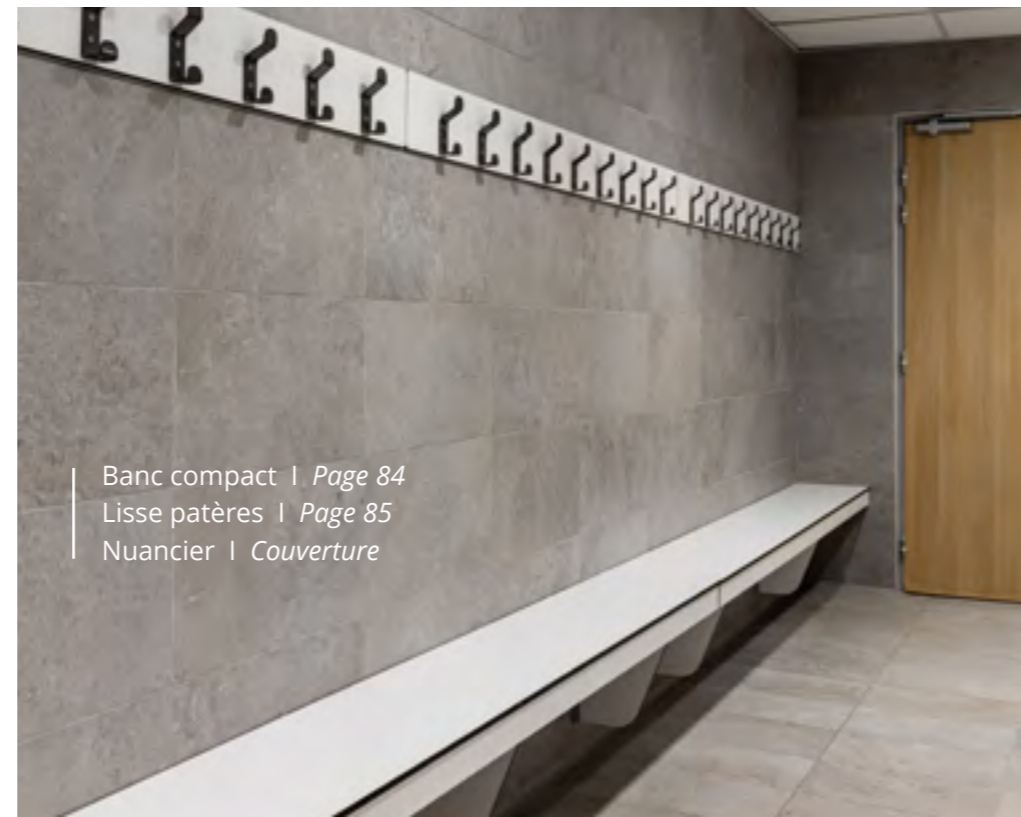

Banc compact | Page 84
Lisse patères | Page 85
Nuancier | Couverture

CASIERS & VESTIAIRES DIPLO

**UNE ROBUSTESSE À TOUTE ÉPREUVE,
UNE FINITION IRRÉPROCHABLE**

PANNEAUX

- > **STRATIFIÉ MASSIF 10 mm** finition satinée lisse
- > Classement au feu M2
- > Répond à toutes les normes d'hygiène et de sécurité

Nos casiers sont fabriqués exclusivement à partir de matériaux présentant des propriétés de résistance aux chocs et à l'humidité très élevées.

CASIERS & VESTIAIRES
ESPACES & VESTIAIRES



1 CASIER PAR COLONNE

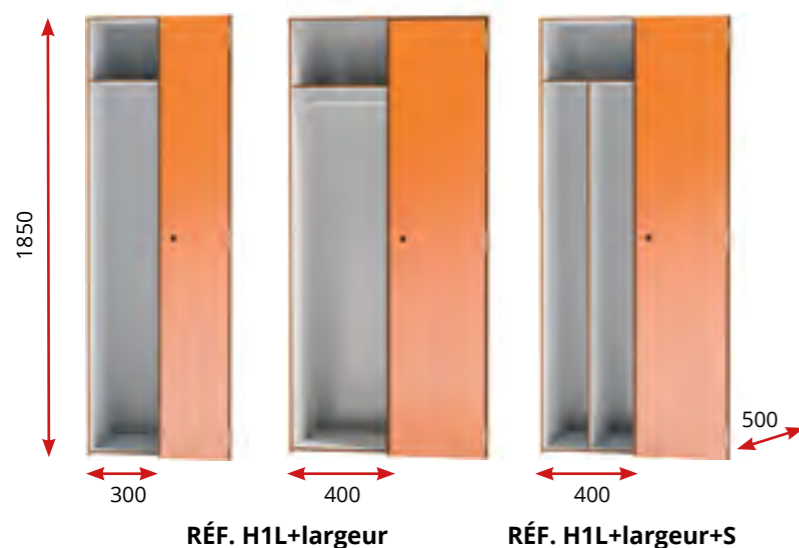

2 CASIERS PAR COLONNE

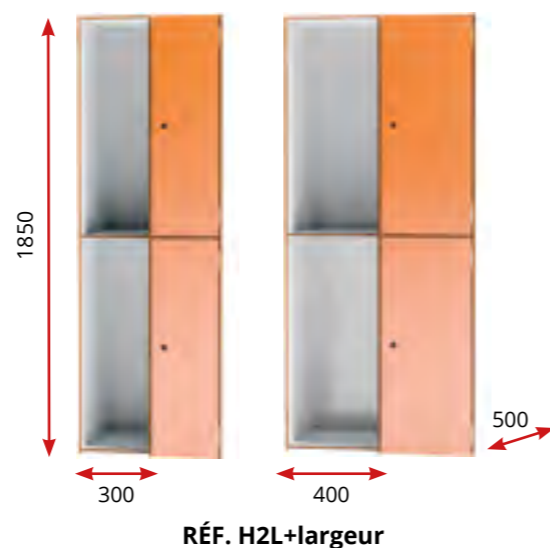

2 CASIERS Z PAR COLONNE

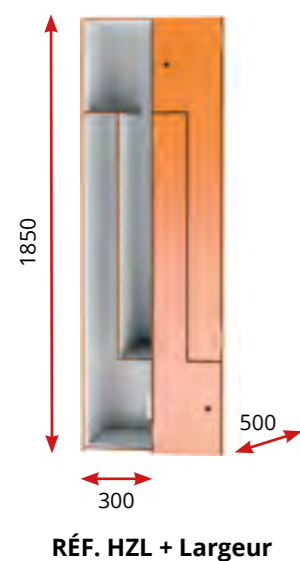

3 CASIERS PAR COLONNE

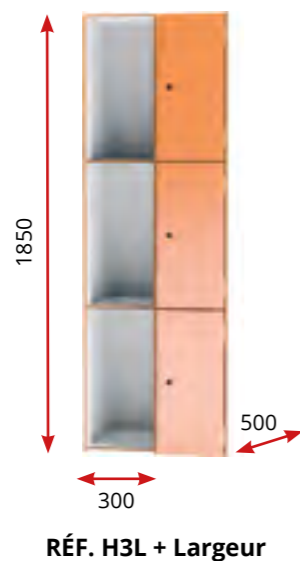

4 CASIERS PAR COLONNE

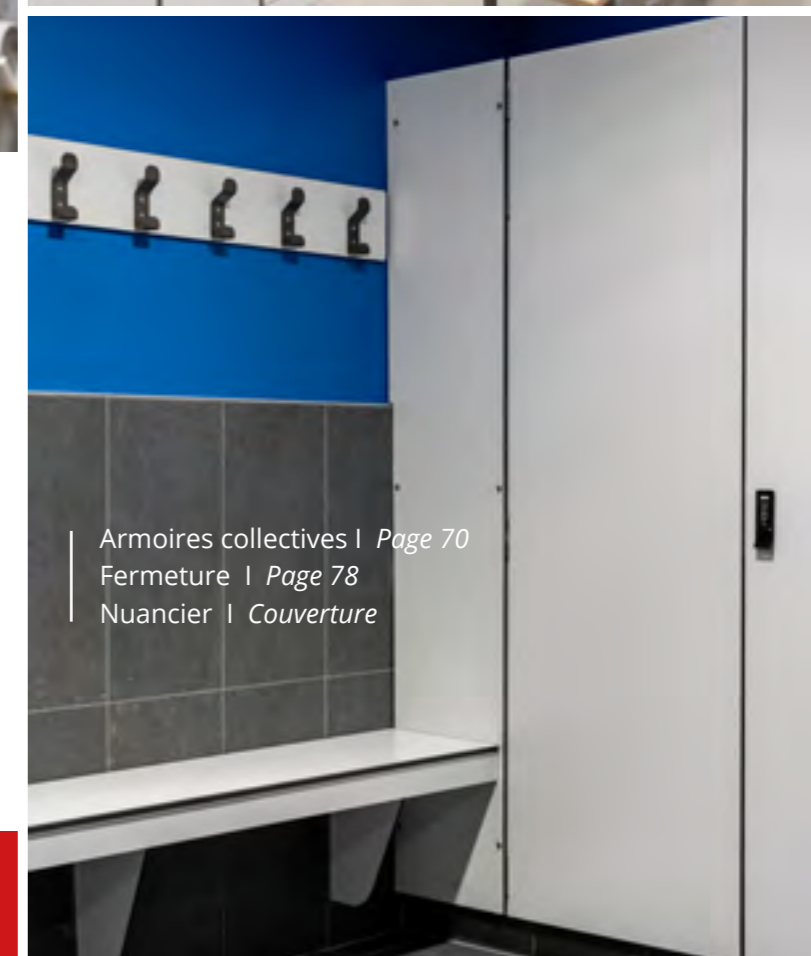
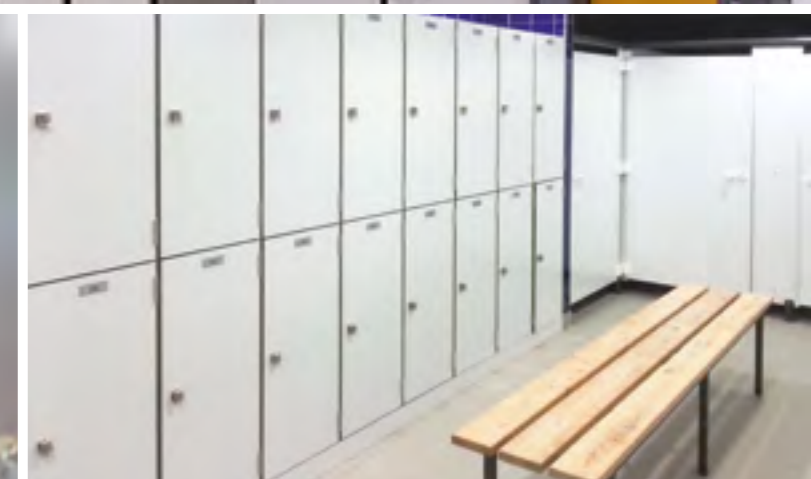
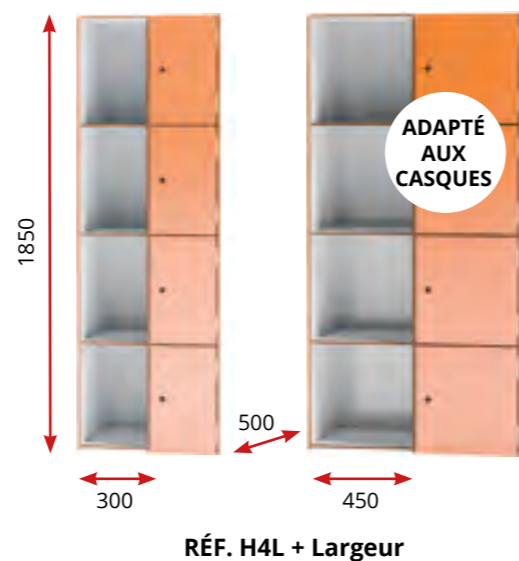

QUINCAILLERIE

PAUMELLES

2 ou 3 paumelles (selon les modèles)
inox 316 l/qualité marine/ avec ouverture à 180°

VISSERIE

En inox à empreinte inviolable.

3 TYPES DE POSE

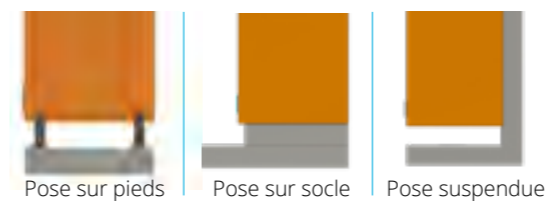

Options de design > P.44 | Systèmes de fermeture
> P.78, 79 et 80 | Solutions d'identification,
aménagement > P.78 et 79 | Nuancier > Couverture

Armoires collectives | Page 70
Fermeture | Page 78
Nuancier | Couverture

Casiers présentés avec et sans porte

ARMOIRES COLLECTIVES

DESTINÉES AUX GROUPES

PANNEAUX

- > STRATIFIÉ MASSIF 10 mm finition satinée lisse
- > Classement au feu M2
- > Répond à toutes les normes d'hygiène et de sécurité

Conçues pour une utilisation intensive, nos armoires peuvent aussi s'adapter à vos capacités d'accueil et à la configuration des lieux.

12 CASES

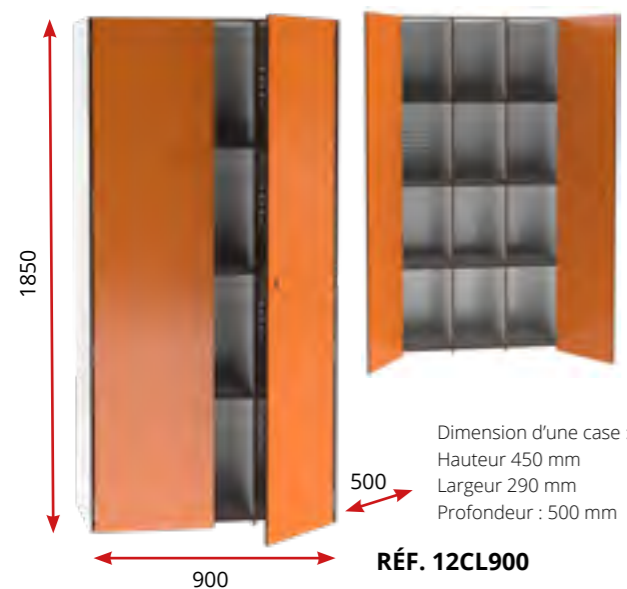

16 CASES

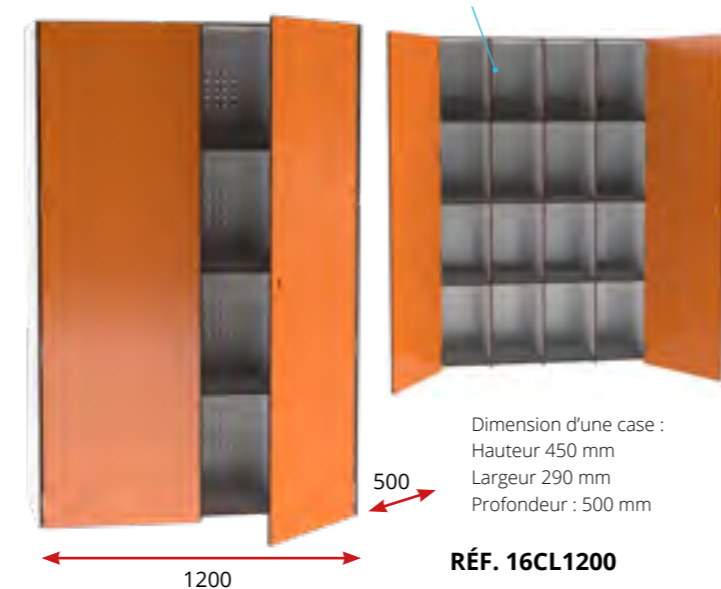

20 CASES

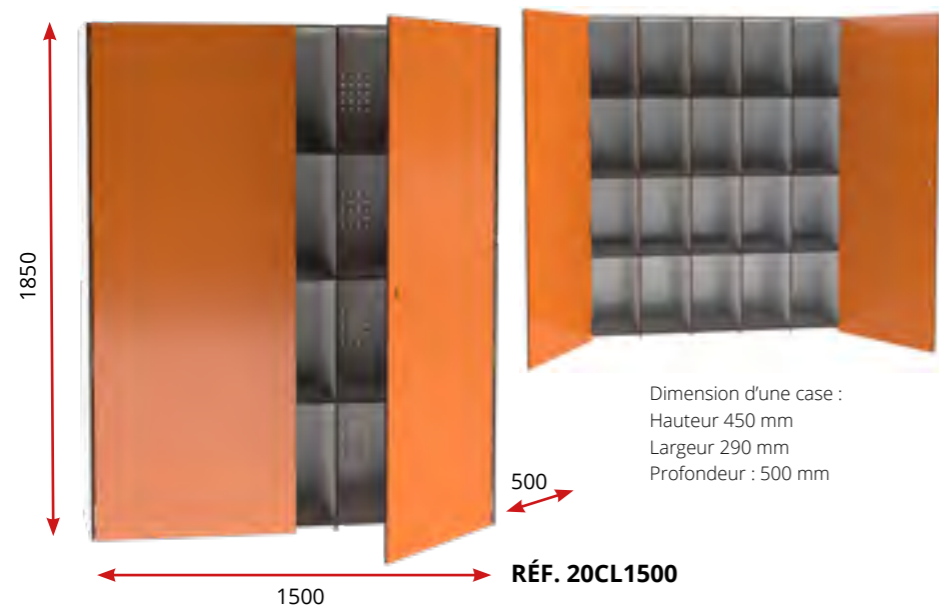

QUINCAILLERIE

PAUMELLES

4 paumelles (selon les modèles) inox 316 l/qualité marine/ avec ouverture à 180°

VISSERIE

En inox à empreinte inviolable.

2 TYPES DE POSE

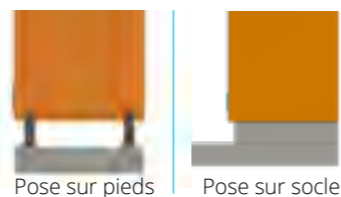

CASIERS & VESTIAIRES COMPACT

COMBINÉ CASIER/BANC

PANNEAUX

- > STRATIFIÉ MASSIF 10 mm finition satinée lisse
- > Classement au feu M2
- > Répond à toutes les normes d'hygiène et de sécurité

CASIERS & VESTIAIRES ESPACES & VESTIAIRES

1,2 ET 3 CASIERS PAR COLONNE

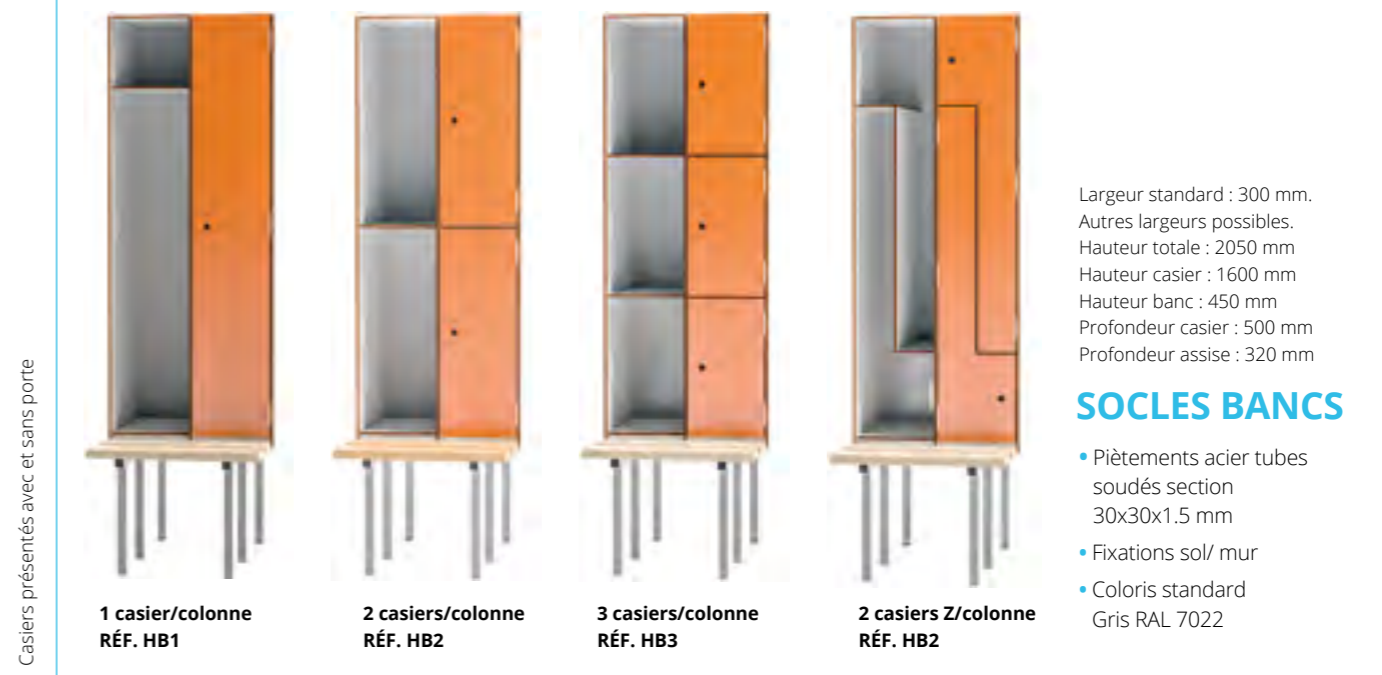

3 TYPES D'ASSISE

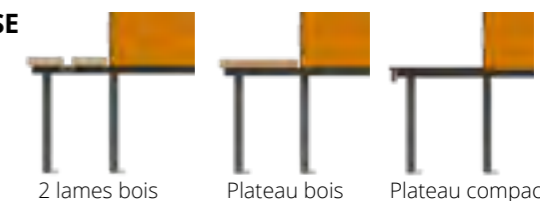

QUINCAILLERIE

PAUMELLES

2 ou 3 paumelles (selon les modèles) inox 316 l/qualité marine/ avec ouverture à 180°

VISSERIE

En inox à empreinte inviolable.



Options de design > P.44 | Systèmes de fermeture > P.76 et 78
Solutions d'identification, aménagements > P.78 et 79 | Nuancier > Couverture

Options de design > P.44 | Systèmes de fermeture > P.76 et 78
Solutions d'identification, aménagements > P.78 et 79
Nuancier > Couverture

CASIERS & VESTIAIRES INDUSTRIE AGRO

LE STANDARD MODULABLE

AVEC OU SANS banc coffre, séparation intérieure, barre penderie, ventilation, dessus incliné, ...

Conçus pour une utilisation intensive, nos casiers sont fabriqués à partir des matériaux imputrescibles aux propriétés hydrofuges, ignifuges et antibactériennes. Ils sont résistants à l'humidité et à la chaleur.

Nous étudions toutes vos demandes spécifiques.

EXEMPLE DE MODULATION

Profondeur : 500 mm

Dessus incliné (pente 10 %)

300 - 500 mm

Tablette avec légère inclinaison vers l'avant pour l'écoulement de l'eau après le nettoyage au jet pression

Penderie

Séparation vêtements de travail / linge propre

Assise de banc avec légère pente vers l'avant pour l'écoulement des eaux lors du lavage

Compartiment chaussures/bottes. Dessous perforé pour la ventilation du casier et permettre l'évacuation des eaux lors du lavage au jet haute pression

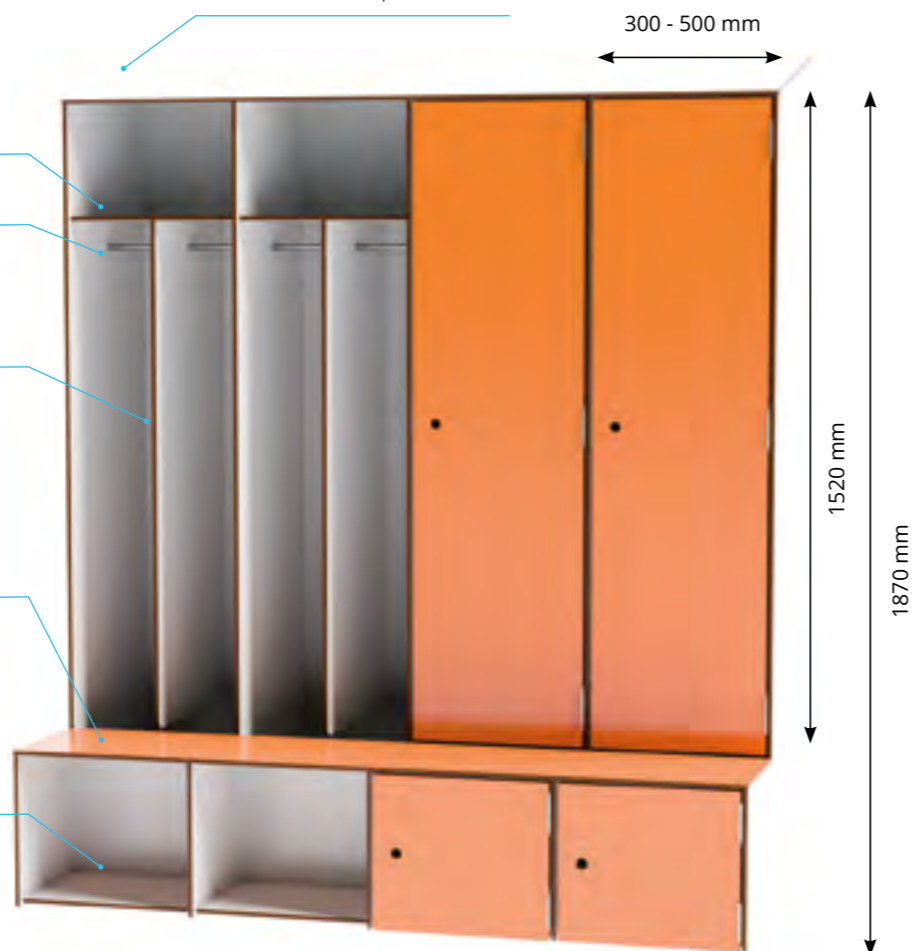

QUINCAILLERIE

PAUMELLES

2 ou 3 paumelles (selon les modèles)
inox 316 l/qualité marine/ avec ouverture à 180°

VISSERIE

En inox à empreinte inviolable.

3 TYPES DE POSE



ACCESSOIRES INDUSTRIES

CASIERS & VESTIAIRES
ESPACES & VESTIAIRES

SOCLE GRILLE INOX

Cette grille en inox vient se placer en socle de vos armoires. Elle permet un nettoyage au jet haute pression de vos équipements.



Socle grille inox profondeur 500 mm
RÉF. 554.801

CONSOLE BANC

Support d'assise inox
(Gamme couleurs > page 84)
RÉF. 550.810

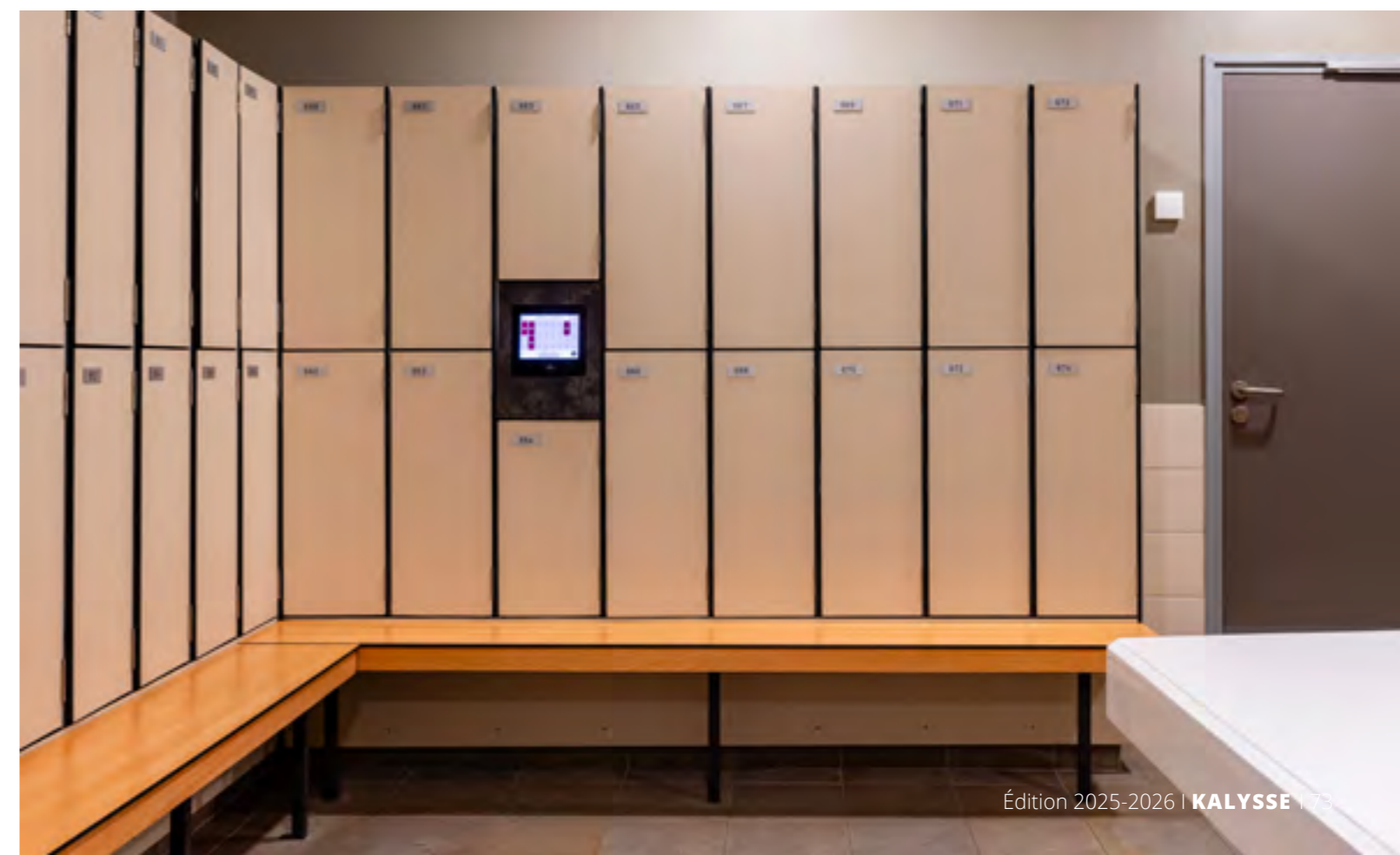

Systèmes de fermeture > P.78 | Solutions d'identification, aménagements > P.78 | Nuancier > Couverture

CASIERS & VESTIAIRES MÉTALLIQUES

ARMOIRES POUR EFFETS PERSONNELS

Résistants, fonctionnels et décoratifs, nos casiers métalliques répondent parfaitement aux exigences techniques et sécuritaires actuelles.

CASIERS & VESTIAIRES ESPACES

- > De construction monobloc soudé en tôle d'acier phosphatée 8/10e avec un renfort sur toute la hauteur de la porte
- > Existents en 2 largeurs de casiers : 300 ou 400 mm. La dernière dimension permet entre autre le passage des casques. Charge maxi. par casier : 50 kg
- > Chaque case est équipée d'une porte indégondable en position fermée
- > Des ouïes d'aération sur les portes permettent la ventilation de chaque case
- > Chaque porte est munie de son porte-étiquette
- > Disponibles en 12 couleurs de la gamme RAL (voir page suivante)

Casiers présentés avec et sans porte

1 CASIER PAR COLONNE

Hauteur sans pieds : 1800 mm
Hauteur avec pieds : 1940 mm
Profondeur : 500 mm

Largeur 300 mm	AVEC PIEDS	560.110AP	560.111AP	560.112AP	560.113AP
	SANS PIEDS	560.110SP	560.111SP	560.112SP	560.113SP
Largeur 400 mm	AVEC PIEDS	560.210AP	560.211AP	560.212AP	-
	SANS PIEDS	560.210SP	560.210SP	560.212SP	-

Casiers présentés avec et sans porte

2 CASIERS PAR COLONNE

Hauteur sans pieds : 1800 mm
Hauteur avec pieds : 1940 mm
Profondeur : 500 mm

Largeur 300 mm	AVEC PIEDS	560.120AP	560.121AP	560.122AP	560.123AP
	SANS PIEDS	560.120SP	560.121SP	560.122SP	560.123SP
Largeur 400 mm	AVEC PIEDS	560.220AP	560.221AP	560.222AP	-
	SANS PIEDS	560.220SP	560.221SP	560.222SP	-

Casiers présentés avec et sans porte

3 CASIERS PAR COLONNE

Hauteur sans pieds : 1800 mm
Hauteur avec pieds : 1940 mm
Profondeur : 500 mm

Largeur 300 mm	AVEC PIEDS	560.130AP	560.131AP	560.132AP	560.133AP
	SANS PIEDS	560.130SP	560.131SP	560.131SP	560.133SP
Largeur 400 mm	AVEC PIEDS	560.230AP	560.231AP	560.232AP	-
	SANS PIEDS	560.230SP	560.231SP	560.232SP	-

Casiers présentés avec et sans porte

4 CASIERS PAR COLONNE

Hauteur sans pieds : 1800 mm
Hauteur avec pieds : 1940 mm
Profondeur : 500 mm

Largeur 300 mm	AVEC PIEDS	560.140AP	560.141AP	560.142AP	560.143AP
	SANS PIEDS	560.140SP	560.141SP	560.142SP	560.143SP
Largeur 400 mm	AVEC PIEDS	560.240AP	560.241AP	560.242AP	-
	SANS PIEDS	560.240SP	560.241SP	560.242SP	-

Casiers présentés avec et sans porte

5 CASIERS PAR COLONNE

Hauteur sans pieds : 1800 mm
Hauteur avec pieds : 1940 mm
Profondeur : 500 mm

Largeur 300 mm	AVEC PIEDS	560.150AP	560.151AP	560.152AP	560.153AP
	SANS PIEDS	560.150SP	560.151SP	560.152SP	560.153SP
Largeur 400 mm	AVEC PIEDS	560.250AP	560.251AP	560.252AP	-
	SANS PIEDS	560.250SP	560.251SP	560.252SP	-

Casiers présentés avec et sans porte

2 CASIERS Z PAR COLONNE

ADAPTÉ LINGE PROPRE/ LINGE SALE

Hauteur sans pieds : 1800 mm
Hauteur avec pieds : 1940 mm
Profondeur : 500 mm

Largeur 300 mm	AVEC PIEDS	560.170AP	560.171AP	560.172AP	560.173AP
	SANS PIEDS	560.170SP	560.171SP	560.172SP	560.173SP
Largeur 400 mm	AVEC PIEDS	560.270AP	560.271AP	560.272AP	-
	SANS PIEDS	560.270SP	560.271SP	560.272SP	-

CASIERS & VESTIAIRES MÉTALLIQUES

ARMOIRES POUR EFFETS PERSONNELS

Résistants, fonctionnels et décoratifs, nos casiers métalliques répondent parfaitement aux exigences techniques et sécuritaires actuelles.

Casiers présentés avec et sans porte

1 CASIER PAR COLONNE

ADAPTÉ LINGE PROPRE/ LINGE SALE



Hauteur sans pieds : 1800 mm
Hauteur avec pieds : 1940 mm
Profondeur : 500 mm

Largeur 400 mm

AVEC PIEDS	560.260AP	560.261AP	560.262AP
SANS PIEDS	560.260SP	560.261SP	560.262SP

CASIERS & VESTIAIRES MÉTALLIQUES

CASIERS SCOLAIRES VISITABLES

CASIERS & VESTIAIRES ESPACES

Spécialement conçue pour le milieu scolaire, l'ouverture centralisée donne accès à tous les casiers. Pour plus de sécurité, les portes sont indégondables en position fermée. Chaque casier reste accessible individuellement.

Casiers présentés avec et sans porte

HAUTEUR 1580 mm

3 ou 4 CASIERS PAR COLONNE



Hauteur sans pieds : 1580 mm
Hauteur avec pieds : 1720 mm
Profondeur : 500 mm
Largeur colonne : 450 mm

AVEC PIEDS	560.330AP	560.331AP	560.340AP	560.341AP
SANS PIEDS	560.330SP	560.331SP	560.340SP	560.341SP

ACCESSOIRES

DESSUS DE CASIERS

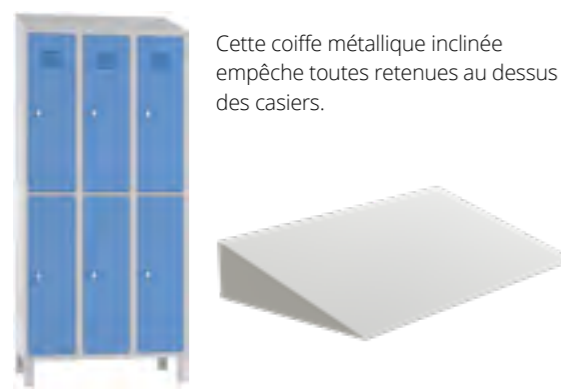

Cette coiffe métallique inclinée empêche toutes retenues au dessus des casiers.

560.020 - Longueur 300	560.023 - Longueur 800
560.021 - Longueur 400	560.024 - Longueur 900
560.022 - Longueur 600	560.025 - Longueur 1200

BANC SOUS CASIERS



Pour la création de bancs devant les casiers.

520.026 - Longueur 400	520.029 - Longueur 900
520.027 - Longueur 600	520.030 - Longueur 1200
520.028 - Longueur 800	

Casiers présentés avec et sans porte

HAUTEUR 1800 mm

4 ou 5 CASIERS PAR COLONNE



Hauteur sans pieds : 1800 mm
Hauteur avec pieds : 1940 mm
Profondeur : 500 mm
Largeur colonne : 450 mm

AVEC PIEDS	560.345AP	560.346AP	560.350AP	560.351AP
SANS PIEDS	560.250SP	560.251SP	560.252SP	560.351SP

Systemes de fermeture > P.78 | Nuancier > ci-dessous

CASIERS MÉTALLIQUES GAMME COULEURS

Peinture époxy
Teintes non contractuelles

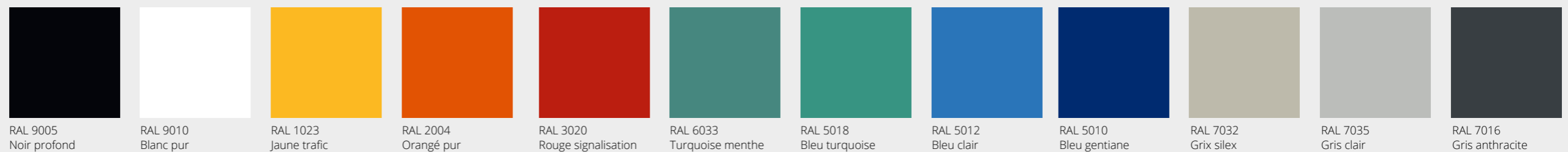

CASIERS & VESTIAIRES

SYSTÈMES DE FERMETURE

SERRURES MÉCANIQUES

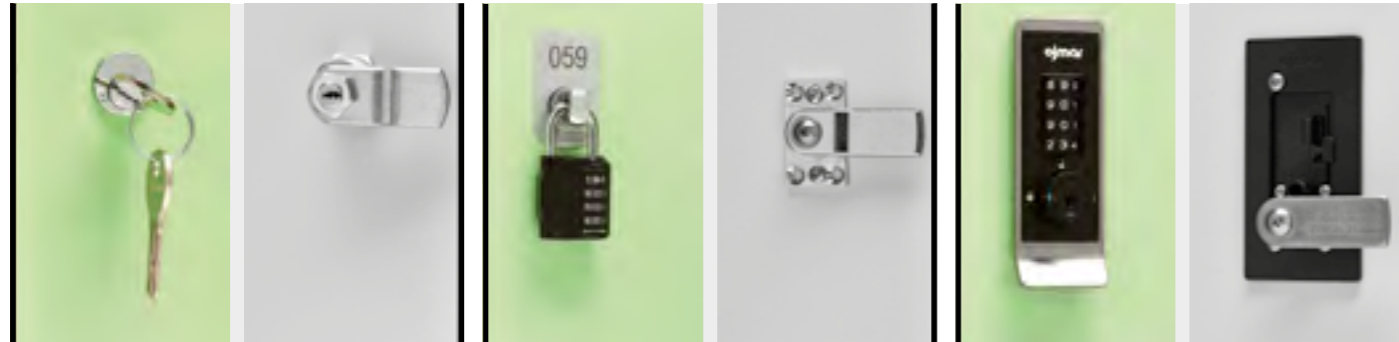

550.012 - Serrure batteuse à piston (braclet en option)
POUR CASIERS MÉTALLIQUES :
 550.030 - Serrure batteuse à paillettes

550.014 - Serrure cadenasable (cadenas non compris)
COMPATIBLE CASIERS MÉTALLIQUES

550.015 - Serrure COMBI à combinaison mécanique - Utilisable en code fixe ou en code libre - déverrouillage d'urgence par clé passe-partout

SERRURES ÉLECTRONIQUES



550.018 - Serrure OCS Pro à Code électronique - Utilisable en code fixe ou en code libre (programmation par clavier ou Ekey) - Déverrouillage d'urgence par code maître - Superviseur en option

550.019 - Serrure OTS Basique RFID - fonctionnement par bracelet badge ou carte (piles incluses)

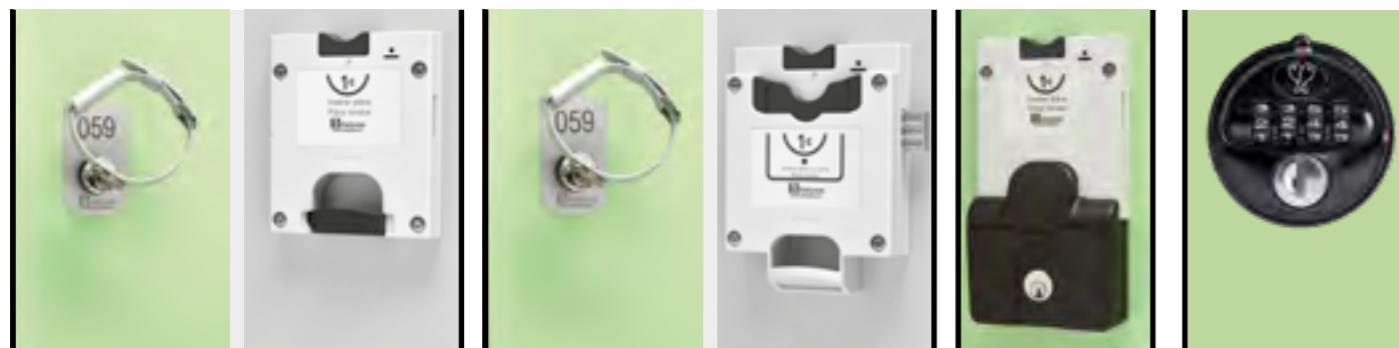

550.009 - Serrure consigne à monnayeur, 2 clés et bracelet numéroté
COMPATIBLE CASIERS MÉTALLIQUES

550.011 - Serrure consigne à monnayeur + carte, 2 clés et bracelet numéroté

550.016 - Caisse de récupération de pièces

550.028 - Serrure batteuse à code 4 chiffres



550.020 - Serrure LS101 Code électronique

550.021 - Serrure LSW400 à Code électronique + RFID + Superviseur Wifi

SOLUTIONS D'IDENTIFICATION

POUR CASIERS ET ARMOIRES COMPACT



550.028 - Gravure sur porte

550.006 - Plaque numérotation

550.001 - Plaque numérotation anneau

550.029 - Plaque numérotation avec chiffres en relief et braille

550.002 - Porte étiquette

550.021 Braclet numéroté avec clé + rivet
 Disponible en gris, bleu, rouge, jaune, vert ou noir

ÉQUIPEMENTS & AMÉNAGEMENTS

POUR CASIERS ET ARMOIRES COMPACT



550.008 - Barre de penderie

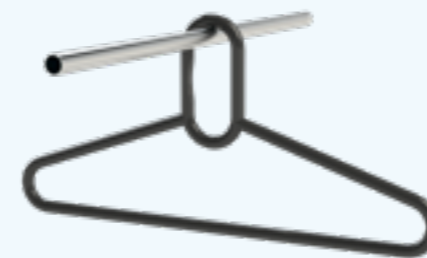

550.004 - Cintre sur tringle

Patères



550.003 Gris RAL 7022



550.003 Blanc RAL 9010



550.007 - Perforations pour ventilation fond de casiers

SYSTÈME DE FERMETURE

CASIERS CONNECTÉS

Kalyse a misé sur l'innovation en vous proposant la gestion de vos casiers par système connecté.

Un système intelligent, sécurisé, fiable, simple d'utilisation et sans clé !

CASIERS

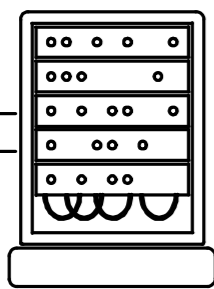

BAIE DE BRASSAGE

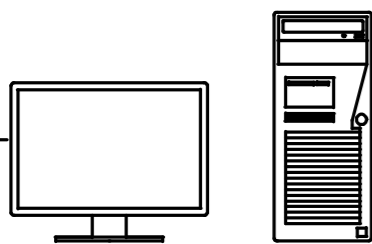

SUPERVISEUR (OPTION)

SYSTÈME AUTONOME

- Écran tactile interactif : chaque écran peut gérer de 12 à 48 casiers
- Fermeture par code à 4 chiffres et/ou badge RFID
- Déverrouillage d'urgence par code et/ou badge RFID



ÉQUIPEMENTS OPTIONNELS

Ces équipements permettent un contrôle et une gestion à distance des casiers sur écran à l'accueil ou à un poste dédié : ouverture et fermeture à distance, pré-réservation de casiers pour les groupes, ...

- Poste de supervision
- Logiciel d'exploitation



BADGE RFID SUPERVISEUR

BRACELET RFID UTILISATEUR



CASIERS & VESTIAIRES ESPACES



Banc compact | Page 84
Tablette compact sur mesure
Nuancier | Couverture

INSPIRATIONS BANCS

Voir également pages
16, 18, 19 et 66

CASIERS ESPACES
& VESTIAIRES



Banc compact | Page 84
Nuancier | Couverture



Banc bois | Page 86
Lisse patères et porte-paquets | Page 87

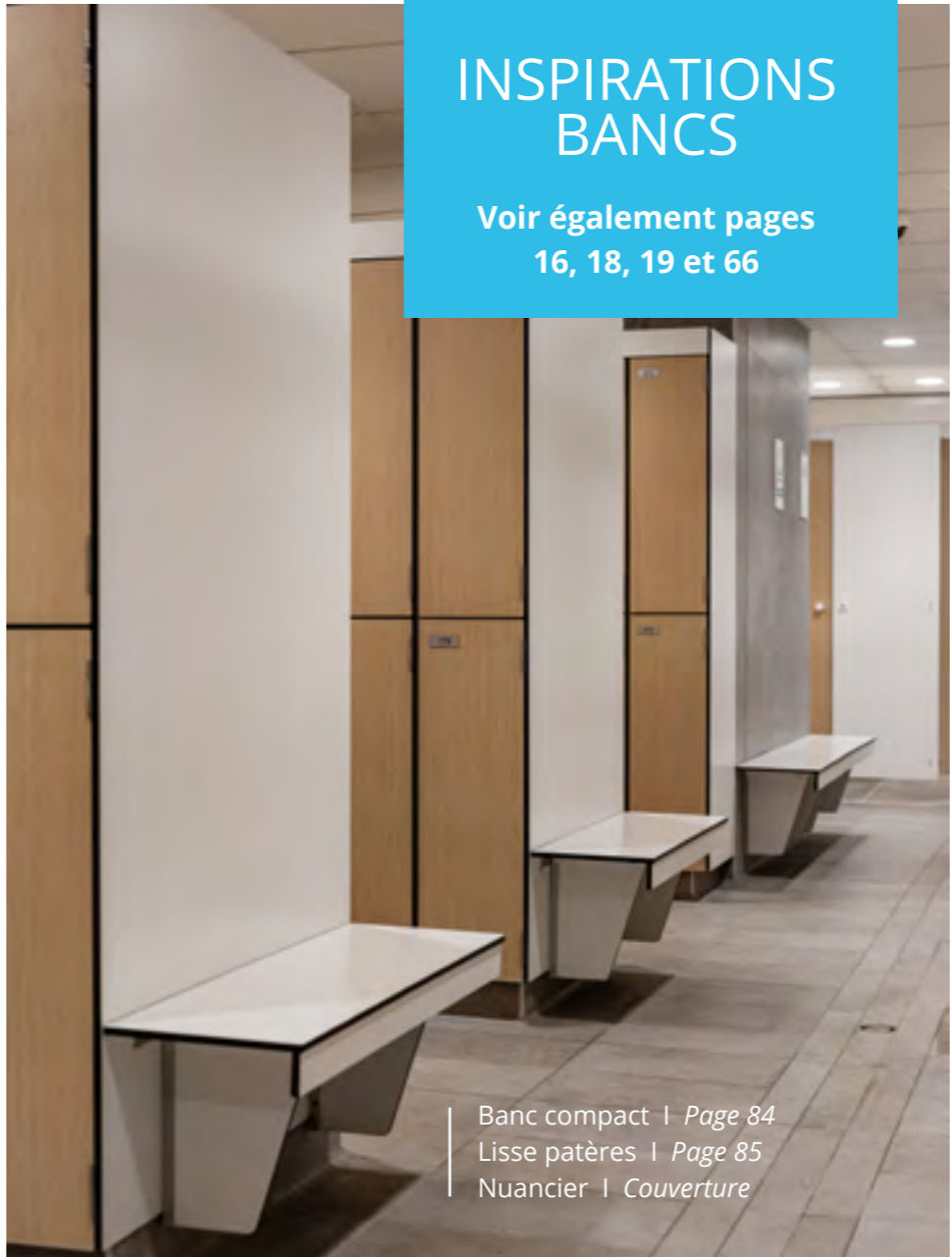

Banc compact | Page 84
Lisse patères | Page 85
Nuancier | Couverture

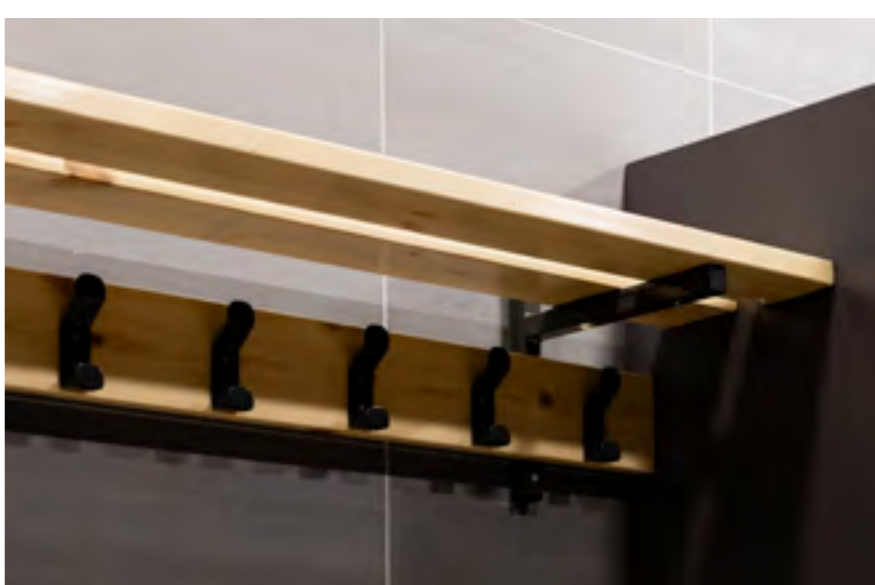

Banc compact | Page 84
Lisse patères | Page 85
Nuancier | Couverture

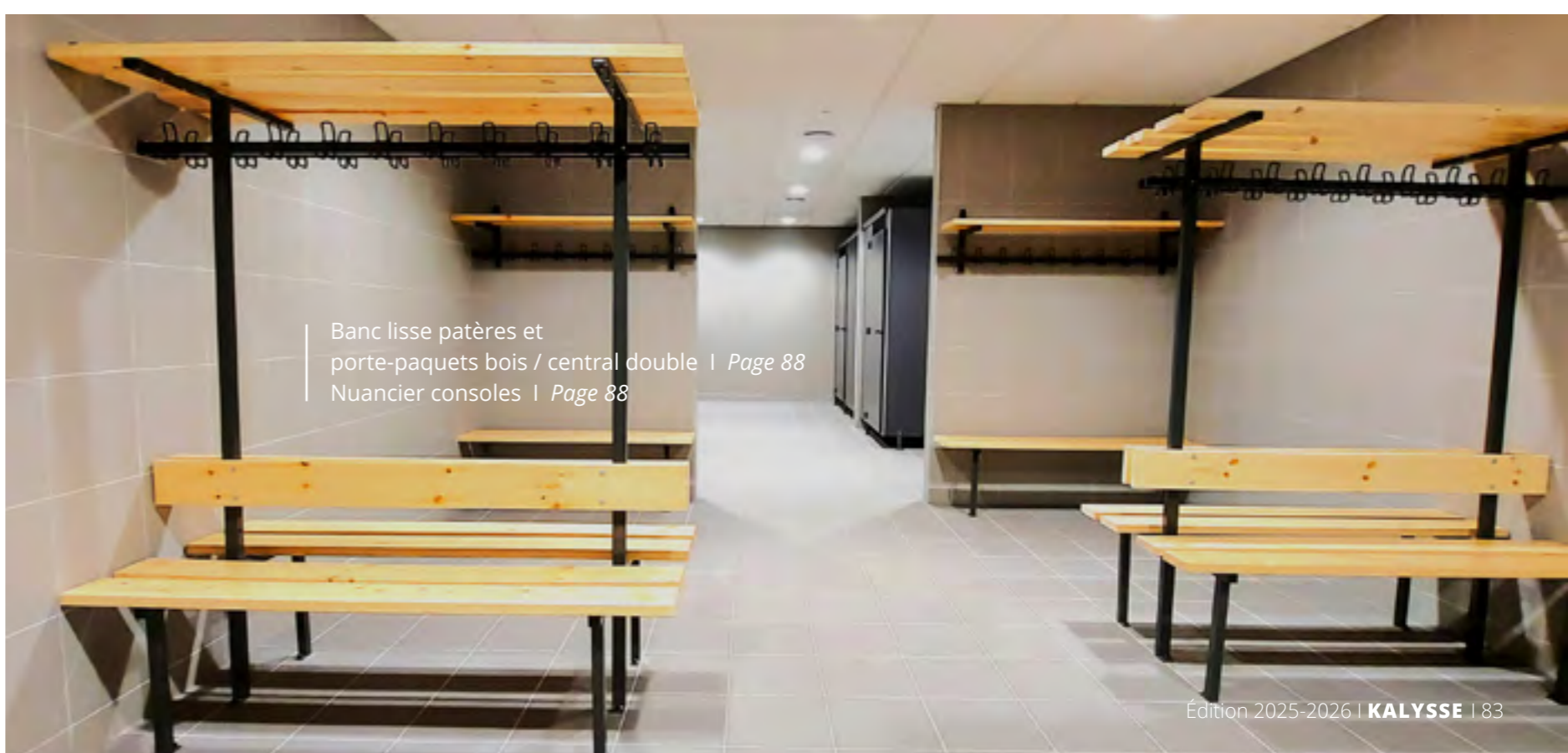

Banc lisse patères et
porte-paquets bois / central double | Page 88
Nuancier consoles | Page 88

BANCS & ÉQUIPEMENTS COMPACT

QUALITÉ ET ROBUSTESSE À TOUTE ÉPREUVE

- > **Longueur : fabrication suivant vos dimensions**
- > **STRATIFIÉ MASSIF 13 et 10 mm** finition satinée lisse
- > Classement au feu M2
- > Répond à toutes les normes d'hygiène et de sécurité

Différents types de consoles :

- COMPACT épaisseur 10 mm avec ou sans pieds (selon nature des murs)
- ACIER carré 30x30x1.5 peinture EPOXY Gris RAL 7022 (autres coloris voir gamme > page 84)
- INOX 304 carré 30x30x1.5.

Spécialement conçus pour les sites très exposés, nos bancs COMPACT sont fabriqués exclusivement à partir de matériaux présentant des propriétés de résistance aux chocs et à l'humidité très élevées.

- Très large gamme de coloris permettant d'associer la couleur de vos bancs à celle de vos cabines et casiers en compact
- Entretien facile / Hydrofuge et imputrescible

Assises en stratifié compact 13 mm finition satinée lisse

Fixations fournies : visserie pour murs pleins (fournie)

BANCS SIMPLES

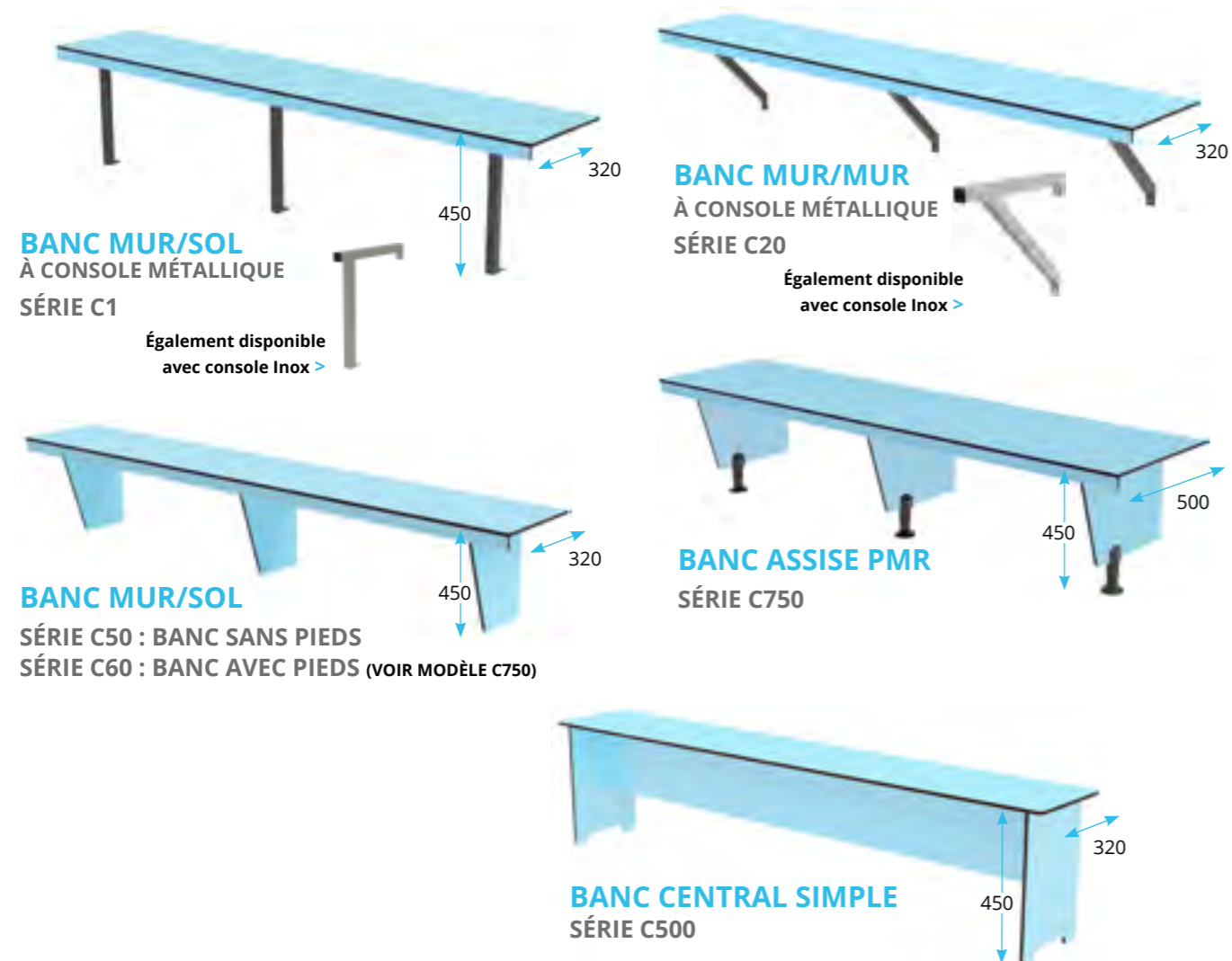

BANC AVEC DOSSERET

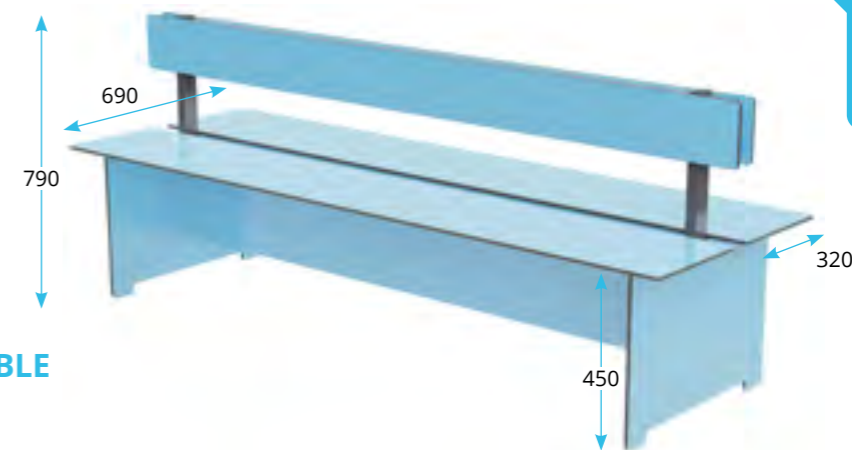

BANC CENTRAL DOUBLE SÉRIE C700

BANC AVEC DOSSERET ET LISSE PATÈRES

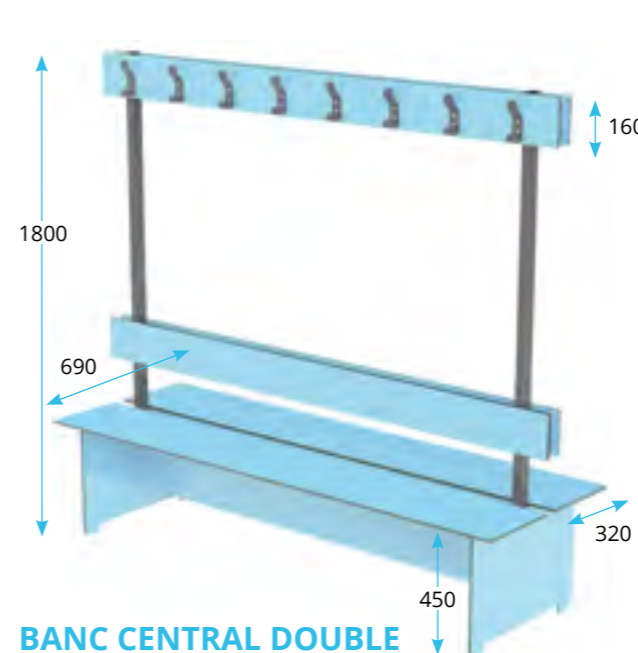

BANC CENTRAL DOUBLE SÉRIE C550

BANC AVEC DOSSERET, LISSE PATÈRES ET PORTE-PAQUETS

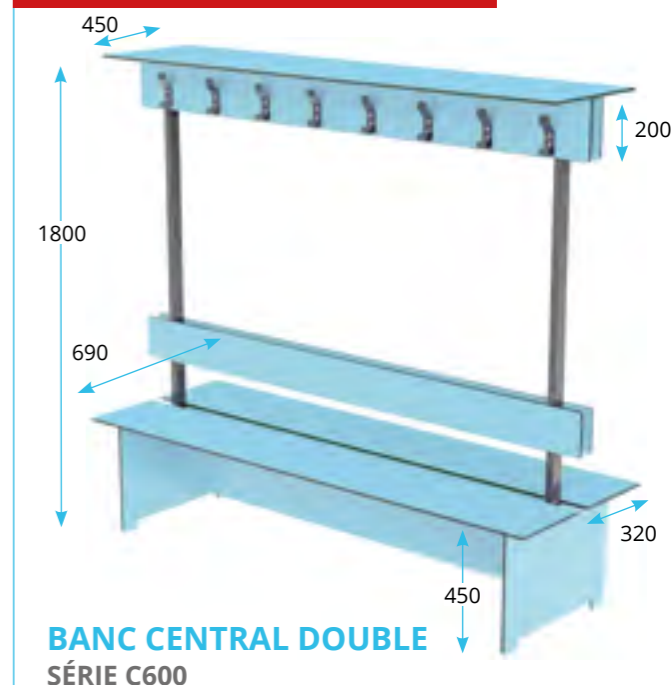

BANC CENTRAL DOUBLE SÉRIE C600

LISSE PATÈRES ET PORTE-PAQUETS



- > PANNEAU **STRATIFIÉ MASSIF 10 mm** finition satinée lisse
- > Nuancier du compact : voir en intérieur de couverture de catalogue
- > 5 patères au mètre
- > Plusieurs modèles de patères : voir page 89

CASIERS ESPACES & VESTIAIRES

BANCS & ÉQUIPEMENTS BOIS

ESTHÉTISME ET MODULARITÉ

- > **Longueur : de 800 à 3000 mm en une pièce, adaptations spécifiques.**
- > De conception robuste, nos **structures métalliques** s'adaptent à toutes configurations.
- > Répond à toutes les normes d'hygiène et de sécurité

Notre large gamme de bancs assise bois est particulièrement adaptée aux milieux exigeants une grande résistance. Nos fabrications sur mesure permettent de répondre aux besoins spécifiques.

Consoles métalliques en tube de section carrée 30 x 30 mm en acier laqué.
Coloris standard : Gris RAL7022. (autres coloris voir gamme > page 88). Option : inox 304

Assises bois 2 lames de fortes sections 135 x 35 mm, en sapin rouge avec 2 couches de vernis polyuréthane.
Fixations fournies : visserie pour murs pleins (fournies).

BANCS SIMPLES



BANC MUR/SOL
SÉRIE B1



BANC MUR/MUR
SÉRIE B50



BANC CENTRAL
SÉRIE B500 - Assise 3 lames



BANC MUR/SOL (PMR)
SÉRIE B750 - Assise 3 lames

BANCS AVEC DOSSERET



BANC CENTRAL/MURAL SIMPLE
SÉRIE B650



BANC CENTRAL DOUBLE
SÉRIE B700

Patères > P.89 | Nuancier consoles > P.88

LISSES PATÈRES



PATÈRES SUR LISSE EN SAPIN ROUGE
SÉRIE B150

- 1 lame de fortes sections 135 x 35 mm avec 2 couches de vernis polyuréthane
- 5 patères au mètre
- Plusieurs modèles de patères (voir page 89)

PATÈRES FIL SUR LISSE MÉTALLIQUE
SÉRIE M150

- Patères fil métallique Ø6 mm fixée sur lisse métallique épaisseur 2 mm section 30 x 20. Entr'axe patères : 150 mm. Longueur maximale 3 000 mm
- Coloris standards : lisse Gris Clair RAL 7038 - Patères Gris RAL 7022 - Autres coloris (voir page 89)

BANCS AVEC DOSSERET ET LISSE PATÈRES

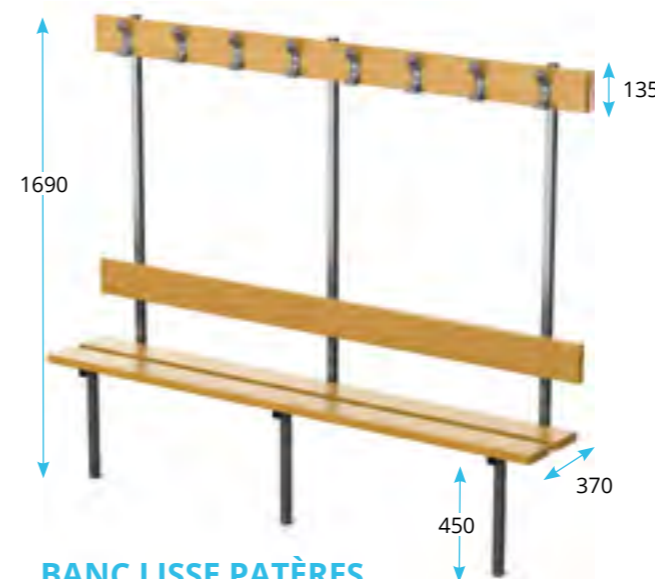

BANC LISSE PATÈRES MURAL SIMPLE
SÉRIE B200

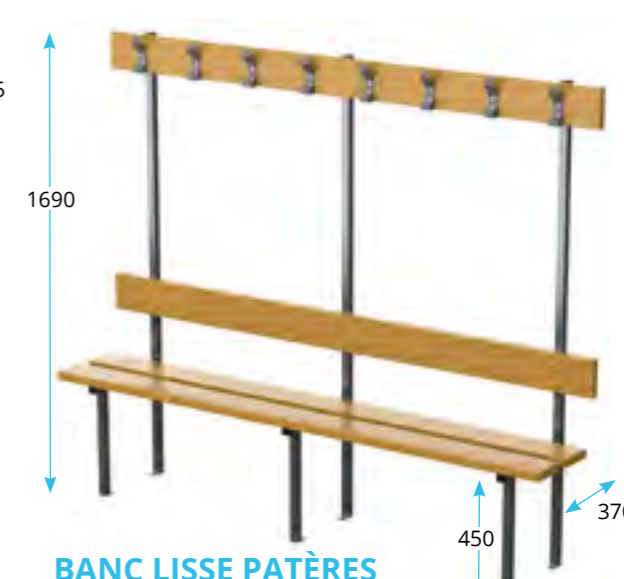

BANC LISSE PATÈRES CENTRAL / MURAL SIMPLE
SÉRIE B250



BANC LISSE PATÈRES MURAL SIMPLE
SÉRIE B300

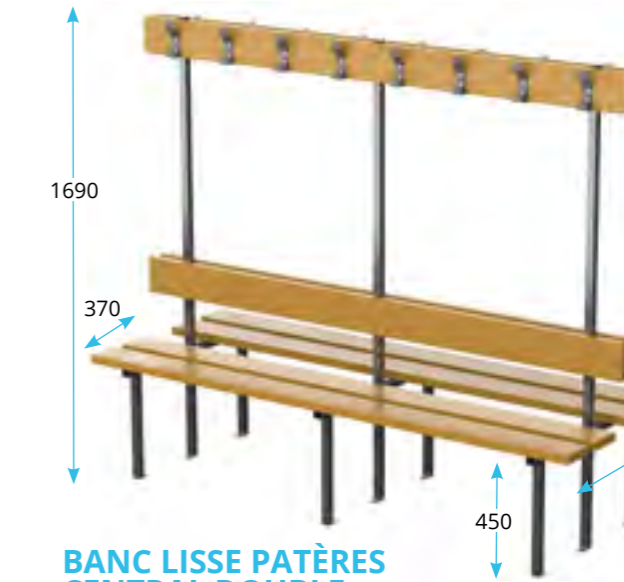

BANC LISSE PATÈRES CENTRAL DOUBLE
SÉRIE B550

CASIERS ESPACES & VESTIAIRES

LISSE PATÈRES ET PORTE-PAQUETS

- Lisse patères et porte-paquets en sapin rouge. Lames de fortes sections 135 x 35 mm avec 2 couches de vernis polyuréthane
- 5 patères au mètre
- Plusieurs modèles de patères (voir page 89)



BANCS AVEC DOSSERET, LISSE PATÈRES ET PORTE-PAQUETS

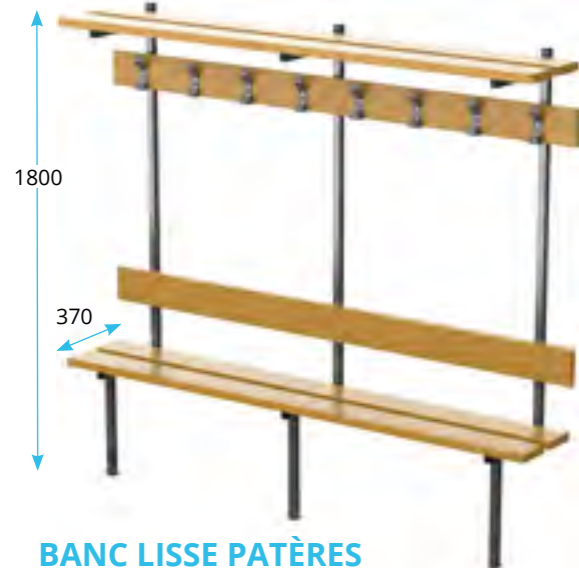

BANC LISSE PATÈRES MURAL SIMPLE
SÉRIE B350



BANC LISSE PATÈRES ET PORTE-PAQUETS CENTRAL / MURAL SIMPLE
SÉRIE B400



BANC LISSE PATÈRES ET PORTE-PAQUETS / MURAL SIMPLE
SÉRIE B450



BANC LISSE PATÈRES ET PORTE-PAQUETS / CENTRAL DOUBLE
SÉRIE B600

CONSOLES MÉTALLIQUES BANCS

GAMME COULEURS
Peinture époxy

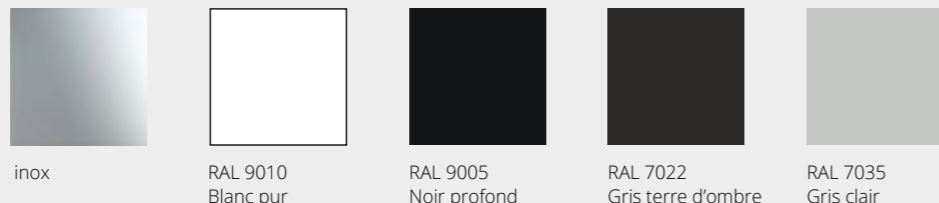

Teintes non contractuelles

ÉQUIPEMENTS PATÈRES

PATÈRES STANDARDS

Patères Aluminium ou inox

Double crochet : hauteur 127 mm, largeur 37 mm.

Existe en 2 versions :

- Version 1 : aluminium épaisseur 3 mm coloris Gris RAL7022
- Version 2 : inox 316 L épaisseur 2 mm.



Patères fil métallique Ø6 mm

Hauteur 105 mm, largeur 35 mm, profondeur 46 mm.

3 types de poses :

- sur lisse métallique,
- sur lisse compact,
- individuelle.



PATÈRES BOX

Patères Design

Fixation invisible en façade, double crochet. Hauteur 116 mm, largeur 40 mm, profondeur 20 mm.

Existe en 2 versions :

- Version 1 : acier épaisseur 3 mm.
- Version 2 : inox 316 L épaisseur 2 mm.

- 3 types de poses : • sur lisse bois
- sur lisse compact • individuelle.



Teintes non contractuelles

ÉQUIPEMENTS & AMÉNAGEMENTS



PLAN VASQUE D'ANGLE
Moulé rayon 650 mm.
Compatible normes PMR
RÉF. 530.027



SÈCHE-CHEVEUX
avec miroir, réglable
en hauteur.
RÉF.550.054

TABLETTE ET BANC
en stratifié compact.

ÉQUIPEMENTS ADAPTÉS AUX PERSONNES À MOBILITÉ RÉDUITE (PMR)

BARRE D'APPUI COUDÉE 135°
ABS gris foncé
RÉF. 526.022



BARRE D'APPUI RELEVABLE
600 mm. ABS blanc
RÉF. 526.026



Logo PMR

Robinetterie adaptée

Joue avec dégagement

PLAN DE TOILETTE ADAPTÉ

BARRE D'APPUI DROITE
RÉF. 526.020 Gris foncé - 300 mm
RÉF. 526.021 Gris foncé - 500 mm



VERROU À POIGNÉE DE MANŒUVRE DÉPORTÉE
Gris foncé
RÉF. 500.524



Voyant libre/occupé en façade



BANCS COMPACT > P.84



BANCS BOIS > P.86



SIÈGE DOUCHE RELEVABLE
ABS et acier blanc
RÉF. 526.023

ÉQUIPEMENTS ANNEXES

TABLE À LANGER avec ceinture de sécurité
RÉF. 550.056 Modèle horizontal
RÉF. 550.057 Modèle vertical



MIROIRS
Épaisseur 5 mm, chants polis



Ø 400 mm
RÉF. 500.405

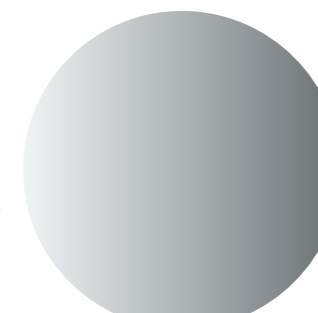

Ø 600 mm
RÉF. 500.406



600 mm x 400 mm
RÉF. 500.407



DISTRIBUTEUR PAPIER TOILETTE
Acier laqué blanc
RÉF. 500.404



PORTE SAVON
Nylon gris RAL 7022
RÉF. 500.402

PORTE-SERVIETTE
Aluminium laqué gris RAL 7022
RÉF. 500.411



IDEOGRAMMES À COLLER

520.420 - « Femme »
520.421 - « Homme »
520.422 - « PMR »

KALYSSE

DANS VOTRE RÉGION

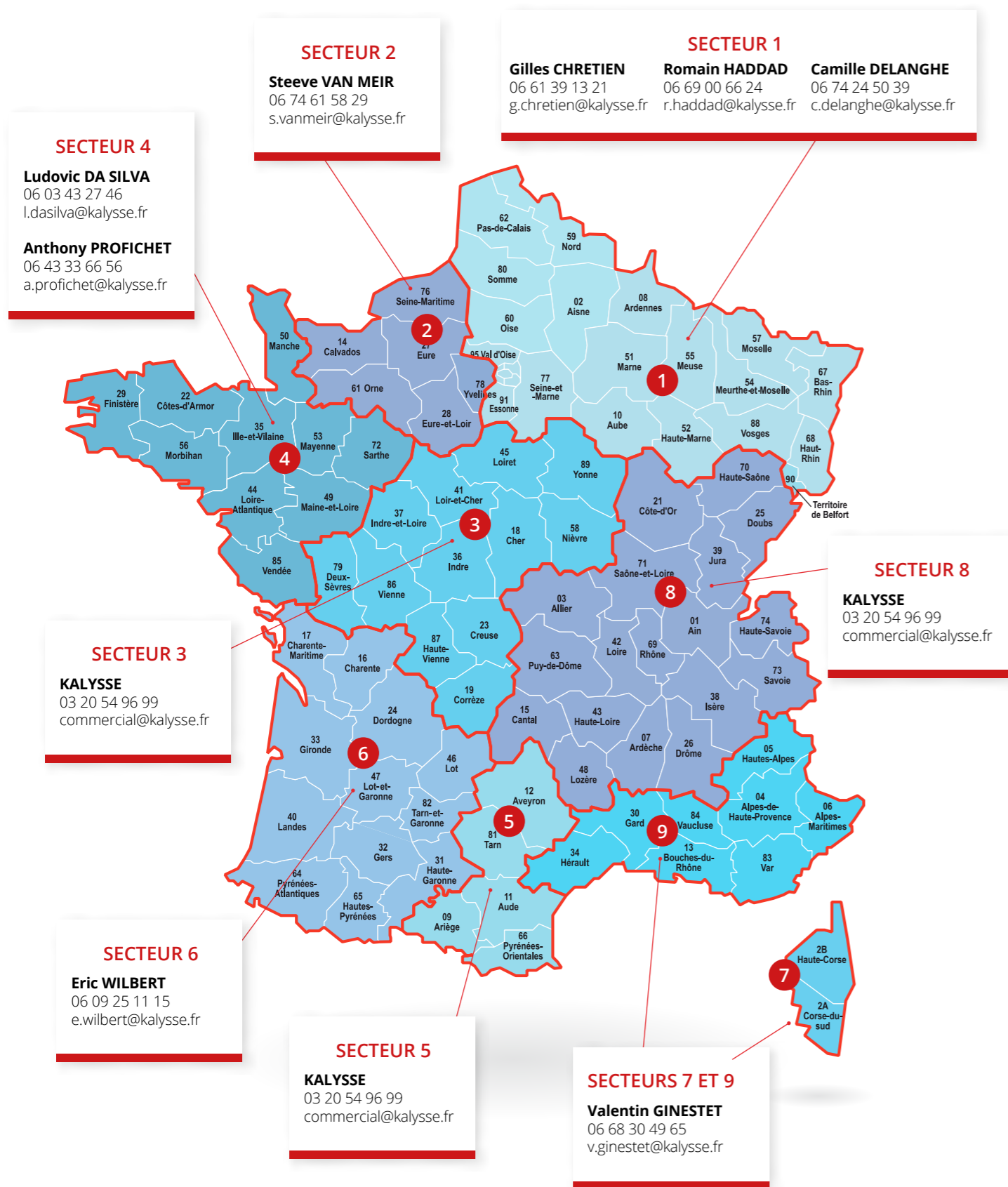

NUANCIER



Atypiques

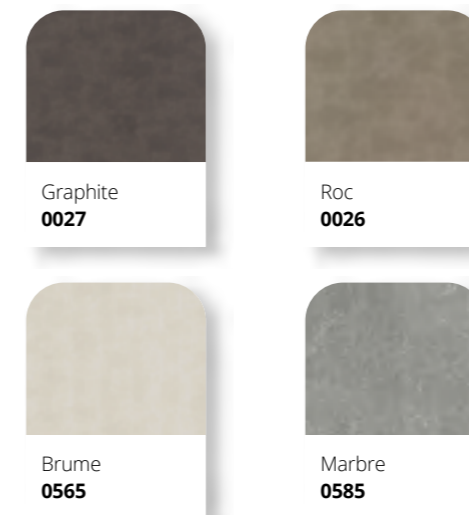

Cette gamme s'applique à tous nos produits en compact :

- cabines sanitaires
- casiers
- équipements
- écrans

Bois

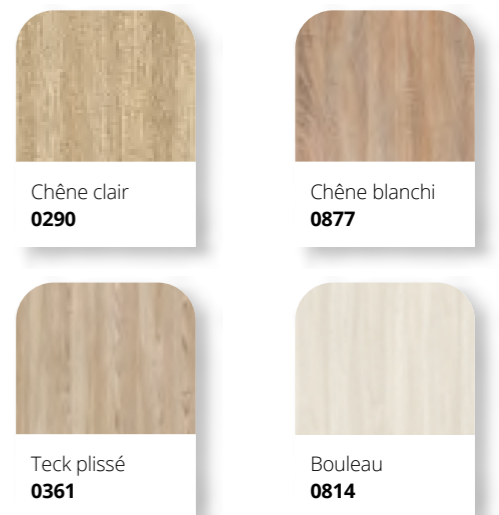

Les techniques d'impression ne permettent pas une reproduction parfaite des teintes : seuls des échantillons peuvent faire référence.
 Toutes les valeurs sont données à titre indicatif - Visuels non contractuels



183 bis, rue Anatole France • 59160 Lomme



03 20 54 96 99

contact@kalyse.fr

www.kalyse.fr



Nos conditions générales de vente sont disponibles sur notre site Internet

Votre agent régional